

EDIZIONI ESCLUSIVE



il calore del sole

05	IL PRIMO COMPLEMENTO D'ARREDO PER LA CASA <small>THE FIRST DECORATIVE ELEMENT IN THE HOUSE</small>
BENVENUTI NEL MONDO K8 <small>WELCOME TO THE WORLD OF K8</small>	06
08	CREATIVE PARTNERSHIP
K8 SCOUTING	11
12	10 MOTIVI PER SCEGLIERE UN RADIATORE K8 <small>10 REASONS TO CHOOSE K8 RADIATORS</small>
LA BELLEZZA DELLE FINITURE K8 <small>THE BEAUTY OF K8 FINISHES</small>	16
18	K8 PARTNER

DESIGN COLLECTION

022 BAMBOO
024 BAMBOO EVOLUTION
028 CIRCLE
030 MOSAICO
034 NATURE CAMELIA
040 NATURE SALICE
044 NATURE RIBES
046 OBLIQUO
052 ONDE
056 SKI
064 SPEKKIO
068 TRAMA
072 WALL
076 YIN
078 YIN TRAMA
081 YIN MOSAICO
082 YIN NATURE CAMELIA
083 YIN NATURE SALICE
083 YIN NATURE RIBES
086 YANG
090 YANG MOSAICO
092 YANG NATURE RIBES
093 YANG NATURE CAMELIA
093 YANG NATURE SALICE
094 POWER MOSAICO
096 POWER TRAMA
098 POWER WALL
100 POWER NATURE CAMELIA
100 POWER NATURE RIBES
101 POWER NATURE SALICE
102 POWER SPEKKIO

HOME COLLECTION

106 DIAPASON
110 DIAPASON O
112 DIAPASON S
114 ISLA
118 ISLA O
120 ISLA S
122 ROUND
124 ROUND O
126 ROUND S
128 ETA
130 GENIUS
132 LIEVE
134 TIRAMOLLA
136 VEGA-O
138 VEGA-V
140 VEGA-2T

CLASSIC COLLECTION

144 AMALFI
146 HTS
148 MTS
150 RAVELLO
152 RMC
156 UTS

TECHNICAL DATA

158 RADIATORI ELETTRICI
160 ACCESSORI
168 CARATTERISTICHE TECNICHE
218 FINITURE

IL PRIMO COMPLEMENTO D'ARREDO DELLA CASA

THE FIRST DECORATIVE ELEMENT IN THE HOUSE

Per anni il radiatore è stato un elemento tecnico della casa. Poi il design è entrato nel mondo del termo-arredo ed i radiatori si sono trasformati in 'oggetti' che caratterizzano con stile l'interior design contemporaneo, diventando di fatto il primo complemento d'arredo per gli ambienti della casa, con una presenza discreta e importante. K8 propone un unico 'progetto' che vede protagoniste tre grandi collezioni. Ispirazioni formali diverse, ma pensate anche per dialogare fra loro; l'unicità delle tre collezioni risiede nella ricercatezza delle forme e delle finiture, con una cura del dettaglio dal tratto quasi artigianale: sinonimo di tradizione ed innovazione creativa.

Radiators are no longer purely functional in your home, they have evolved into a style statement and their use in Interior Design creates a distinctive environment. K8 produce distinctive radiators within 3 collections, each complementing each other. The uniqueness of these collections is embodied in the style, high finish quality and craftsmanship. Attention to detail is the mark of K8 along with a strong history of tradition and creative innovation.

Le premier complément d'ameublement pour votre intérieur. Pendant de nombreuses années, le radiateur a été un élément technique de la décoration d'intérieur. Par la suite, le design a fait son entrée dans l'univers du chauffage décoratif et les radiateurs se sont transformés en objets qui caractérisent avec style le design d'intérieur contemporain. En fait, ils sont devenus le premier accessoire décoratif des intérieurs, avec une présence discrète, mais importante. La firme K8 propose un 'projet' unique qui a pour protagonistes trois grandes collections. Des inspirations formelles différentes, mais conçues pour communiquer entre elles. Le caractère unique de ces trois collections réside dans le raffinement de leurs formes et de leurs finitions, mais aussi de leur soin du détail qui arbore une touche presque artisanale, synonyme de tradition et d'innovation créatrice.

El primer complemento de decoración de la casa. Por mucho tiempo el radiador ha sido un mero elemento técnico de la casa. Luego el diseño ha entrado en el sector de la termodecoración y los radiadores se han transformado en 'objetos' que caracterizan con estilo el interiorismo contemporáneo, volviéndose el primer complemento de decoración para los ambientes de la casa, con una presencia discreta e importante. K8 propone un único 'proyecto' con tres grandes colecciones protagonistas. Inspiraciones formales diferentes, pero pensadas para que dialoguen entre ellas; la peculiaridad de las tres colecciones estriba en lo refinadas que son las formas y los acabados, con un esmero por los detalles de carácter casi artesanal: sinónimo de tradición y de innovación creativa.

Der erste Einrichtungsgegenstand eines Hauses ist ein Heizkörper. Lange Jahre hatte man Heizkörper als einen technischen Gegenstand im Hause angesehen. Als dann aber das Design seinen Einzug in die Welt der Wärme gehalten hat, wurden die Heizkörper zu Objekten, welche die Inneneinrichtung stilvoll erweitern. K8 kommt mit einem einzigartigen Projekt auf den Markt, das drei große Familien umfasst. Sie sind formal anders aber immer derart angelegt, dass sie zueinander passen, wobei die Einzigartigkeit der drei Kollektionen in ihren ausgesuchten Formen und ihrer besonderen Bearbeitung besteht. In den Details vereinen sich Tradition und kreative Innovation miteinander..

Главное дополнением к интерьеру дома. В течение многих лет радиатор отопления был техническим элементом дома. Сегодня дизайн стал неотъемлемой частью системы отопления, и радиаторы превратились в объекты, которые отражают современный дизайнерский стиль, становясь важным дополнением интерьера жилого помещения. K8 предлагает уникальный проект в трёх больших коллекциях. Формально разные идеи, которые при этом перекликаются между собой; уникальность трёх коллекций состоит в изысканности форм и отделки, внимании к деталям почти ручной работы, что подчёркивает сохранение традиций и развитие творческих инноваций.

BENVENUTI NEL MONDO K8

WELCOME TO THE WORLD OF K8

Uno sguardo alla cultura aziendale di K8 delinea il profilo di una realtà giovane, flessibile, contemporanea senza dimenticare il suo background imprenditoriale di specialisti nelle finiture metalliche. K8 si distingue nel mondo del termo-arredo per la concretezza con cui ha sviluppato la propria cultura industriale: intuizione verso le esigenze più colte ed evolute del mercato; innovazione estetica/tecnologica nella interpretazione dell'attualità; ricerca dell'ultima soluzione funzionale. La storia di K8 è la testimonianza di un percorso aziendale volto alla qualità, alla sinergia con i suoi architetti e designers ed infine alla costruzione di un rapporto propositivo con la propria clientela nazionale ed internazionale.

A glance at the K8 company culture reveals the profile of a young, flexible, and modern business with a solid entrepreneurial background as specialists in metal finishes. K8 stands out from other decorative radiator manufacturers for the concentration with which it has developed its industrial culture: insight into the most informed and evolved requirements of the market; aesthetic and technological innovation in the interpretation of current trends; and the unending quest for cutting-edge functional solutions. K8's history is a testament to a company philosophy based on quality, synergy with its architects and designers, and lastly, on developing proactive relations with its national and international clientele.

Un regard sur la culture d'entreprise de K8 met en évidence le profil d'une firme jeune, flexible et moderne, qui n'a cependant pas oublié ses origines entrepreneuriales de spécialiste en finitions métalliques. Dans l'univers du chauffage décoratif, la firme K8 se distingue pour le concret avec lequel elle a développé sa culture industrielle, faite d'intuitions des exigences le plus éclairées et évoluées du marché, d'innovation esthétique et technologique dans l'interprétation de l'actualité et de recherche de solutions fonctionnelles de pointe. L'histoire de K8 est le témoignage d'un parcours d'entreprise orienté vers la qualité, la synergie avec ses architectes et ses designers, ainsi que la construction d'une relation fructueuse avec sa clientèle italienne et internationale.

Una mirada a la cultura empresarial de K8 marca el perfil de una empresa joven, flexible, contemporánea, pero con una base de especialistas en acabados metálicos. K8 se distingue en el sector de la termodecoración por la concretez con que ha desarrollado su propia cultura industrial: captar las exigencias más cultas y avanzadas del mercado; innovación estética y tecnológica a la hora de interpretar la actualidad; búsqueda de la solución funcional más avanzada. La historia de K8 atestigua un camino empresarial centrado en la calidad, la sinergia con sus arquitectos y diseñadores y por último en la construcción de una relación propositiva con su clientela tanto nacional como internacional.

K8 ist ein junges, flexibles und modernes Unternehmen mit jahrzehntelanger Erfahrung in der Metalverarbeitung. In der Welt der Objekte, die Wärme erzeugen, zeichnet sich K8 darin aus, wie das Unternehmen Produkte entwickelt: mit großer Intuition werden die neusten Trends des Marktes verfolgt und daraus entstehen Produkte, die sich sowohl durch ästhetische wie auch technologische Innovationen auszeichnen. Die Geschichte von K8 zeigt, wie sich Qualität und intensive Zusammenarbeit mit Architekten und Designern auswirkt. Die Beziehung zu den nationalen und internationalen Kunden wird von K8 intensiv gepflegt.

Взгляд на корпоративную культуру K8 выделяет молодую гибкую современную реальность, без отрыва от традиций и опыта, накопленного специалистами в обработке металлов. В мире бытового рмооборудования K8 выделяется конкретностью, с которой создавалась культура производства: понимание потребностей самого продвинутого и развитого рынка, эстетические и технологические инновации в осмыслении действительности, поиск новейших функциональных решений. История K8 – это свидетельство развития компании в направлении качества, в тесном взаимодействии архитекторов и дизайнеров, и, наконец, ленаправленность на установление взаимоотношений с клиентами на национальном и международном уровне.

CREATIVE PARTNERSHIP



MARCO PISATI

Affascinato dai nuovi materiali e dalle nuove tecnologie, sperimenta le sue idee nei settori più estremi: da quello Aerospaziale, disegnando per l'ASI (Agenzia Spaziale Italiana) gli interni di moduli abitativi aerospaziali in gravità zero, a quello terrestre nomade, realizzando il primo esempio di ufficio nomade interattivo (Motorhome ACI). Invitato ad esporre i suoi lavori alla Leopolda di Firenze (Deep Inside-Image) ha presentato con Grado Zero Espace, azienda leader nel settore del tessile Aerospaziale, il prototipo di una giacca per astronauta in Diaplex (tessuto a memoria di forma). Il suo approccio progettuale sperimentale lo porta ad avere come partner aziende molto diverse fra loro. Ha vinto il premio speciale della giuria del German Design Awards 2016 nella categoria Bagno e Benessere con il prodotto Color disegnato per Gattoni.

Fascinated by new materials and the latest technologies, he implements his ideas in the most wide-ranging sectors: from Aerospace, designing the interiors of aerospace living units in zero gravity for ASI (the Italian Space Agency), to the terrestrial nomadic sphere, creating the first example of a nomadic interactive office (Motorhome ACI). Invited to display his works at Leopolda Station in Florence (Deep Inside-Image), together with Grado Zero Espace, a leading company in the aerospace textile sector, he presented the prototype of a jacket for astronauts in Diaplex (a shape memory textile). His experimental project approach has led him into partnership with a wide variety of companies. He won the special jury award at the 2016 German Design Awards in the Bathroom and Wellness category with his product Colour, which he designed for Gattoni.

Séduit par les nouveaux matériaux et les nouvelles technologies, il expérimente ses idées dans les domaines les plus extrêmes. Dans le secteur de l'aérospatiale il a conçu pour l'Agence Spatiale Italienne (ASI) les intérieurs des habitacles des modules aérospatiaux à gravité zéro, alors que dans le secteur terrestre nomade, il a réalisé le premier exemple de bureau nomade et interactif (Motorhome ACI). Invité à exposer ses travaux à la Leopolda de Florence (Deep Inside-Image), il a présenté avec Grado Zero Espace, une entreprise leader du secteur textile aérospatial, le prototype d'une veste d'astronaute en Diaplex (tissu à mémoire de forme). Son approche expérimentale de la conception l'amènera à collaborer avec des entreprises très différentes. Il a reçu le prix spécial du jury du German Design Awards 2016 dans la catégorie Bain et Bien-être avec le produit Color dessiné pour Gattoni.

Fascinado por los nuevos materiales y las nuevas tecnologías, experimenta sus ideas en los sectores más extremos: desde aquél Aeroespacial, diseñando para la ASI (Agenzia Spaziale Italiana) los interiores de módulos aeroespaciales de hábitat en ausencia de gravedad, hasta aquél terrestre nómada, realizando el primer ejemplo de oficina nómada interactiva (Motorhome ACI). Invitado a exponer sus trabajos en la Leopolda de Florencia (Deep Inside-Image) ha presentado con Grado Zero Espace, empresa líder en el sector del textil Aeroespacial, el prototipo de una chaqueta para astronauta en Diaplex (tejido con memoria de forma). Su enfoque experimental al proyecto lo lleva a colaborar con empresas muy diferentes entre ellas. Ha ganado el premio especial del jurado del German Design Awards 2016 en la categoría Cuarto de baño y Bienestar, con el producto Color diseñado para Gattoni.

Besonders faszinieren ihn neue Materialien und neue Technologien. Seine Ideen verwirklicht er in besonderen Projekten. Von der Raumfahrt, wo er für die ASI (Agenzia Spaziale Italiana/ Italienische Weltraumagentur) das Innere der Raumfahrt-Wohnmodule entwirft, bis hin zu seinen „irdischen Nomadenprojekten“, d.h. dem Bau des ersten interaktiven Nomadenbüros (Motorhome ACI). Anlässlich der politischen Tagung „Leopolda“ hatte man ihn eingeladen, seine Arbeiten auszustellen. Zusammen mit Grado Zero Espace, dem führenden Unternehmen aus dem Bereich der Raumfahrt-Textilien, entwickelte er eine Astronautenjacke aus Diaplex. Im Rahmen der German Design Awards 2016 ist er in der Kategorie Bath & Wellness für das für Gattoni entworfene Produkt Color mit dem Sonderpreis der Jury ausgezeichnet worden.

Увлечённый новыми материалами и новыми технологиями, он проверяет свои идеи в самых экстремальных условиях: от космоса, разрабатывая для ASI (Итальянское космическое агентство) интерьеры жилых модулей для космических аппаратов для условий невесомости, до передвижных наземных комплексов, создавая первый опытный передвижной интерактивный офис (Motorhome ACI). По приглашению показать свои работы на Leopolda во Флоренции (Deep Inside-Image), он представил, в сотрудничестве с Grado Zero Espace, ведущей компанией в области текстиля для космических полётов, прототип куртки для астронавтов из Diaplex (ткани, сохраняющей форму). Его риментаторский подход к разработкам позволяет поддерживать партнёрские отношения с самыми различными компаниями. Он получил специальный приз жюри German Design Awards 2016 в категории Ванны и СПА за продукт Color, разработанный для компании Gattoni.



MANUELA BUCCI

Dopo la laurea in Disegno Industriale ho iniziato l'attività di designer negli studi di Cini Boeri, Cibic e Makio Hasuike dove ho potuto assimilare il gusto e le competenze di figure illustri del Design Italiano. Nel 2004 lascio lo studio di Hasuike, dopo una bellissima formazione su User Interface e prodotto e inizio la collaborazione nel reparto di product di Zagato dove lavoro su progetti di telefonia ed elettronica di consumo. Qui conosco Luca Boffi con cui collaboro ancora oggi come chief designer per la sua Home Collection. Nel 2006 vengo chiamata dalla Indesit Company per far nascere il Design Team interno e tutt'oggi collaboro per i tre brand Indesit, Hotpoint/Ariston e Scholtes. Oggi il mio Studio si occupa di design a 360°, dal concept alla grafica, trend analysis, immagine coordinata e fotografia come supporto alla comunicazione. Clienti: Indesit Company, e-Novia, Zagato, Luca Boffi, K8 Radiatori, Salice Paolo, Vesta.

After graduating in Industrial Design, I started work as a designer in the firms of Cini Boeri, Cibic and Makio Hasuike, where I had the opportunity to assimilate the taste and skill of distinguished names in Italian Design. In 2004, after gaining first-rate experience in User Interface and Product Design, I left Hasuike and began collaborating in the product design department of Zagato, where I worked on telephony and consumer electronics projects. It was here I met Luca Boffi, with whom I still collaborate as chief designer for his Home Collection. In 2006 I was tasked by the Indesit Company with creating the in-house Design Team, and today I collaborate with the three Indesit, Hotpoint/Ariston and Scholtes brands. Nowadays my firm deals with every aspect of design, from concept to graphics, trend analysis, coordinated image, and photography as a support to communication. Clients: Indesit Company, e-Novia, Zagato, Luca Boffi, K8 Radiatori, Salice Paolo, Vesta.

Après m'être diplômée en design industriel, j'ai entamé mon activité de designer dans les cabinets de Cini Boeri, Cibic et Makio Hasuike où j'ai pu assimiler le goût et les compétences de ces personnages illustres du Design Italien. En 2004, j'ai quitté le cabinet Hasuike après une très belle formation sur User Interface et j'ai produit pour la marque Ariston, j'ai ensuite entamé une collaboration dans l'atelier "product" de Zagato où j'ai travaillé sur des projets de téléphonie et d'électronique de consommation. Là j'ai fait la connaissance de Luca Boffi avec qui je collabore encore aujourd'hui en tant que chief designer pour sa Collection Home. En 2006, j'ai été appelée par Indesit Company pour former son équipe interne de Design et je travaille actuellement encore avec les trois marques Indesit, Hotpoint/Ariston et Scholtes. Aujourd'hui, mon cabinet s'occupe de design à 360° : conception, conception graphique, analyse des tendances, image coordonnée et photographie comme support à la communication. Clients: Indesit Company, e-Novia, Zagato, Luca Boffi, K8 Radiatori, Salice Paolo, Vesta.

Después de licenciarme en Diseño Industrial empecé a ocuparme de diseño en los estudios de Cini Boeri, Cibic y Makio Hasuike, donde tuve ocasión de asimilar el gusto y las competencias de ilustres figuras del Diseño Italiano. En 2004 dejé el estudio de Hasuike, con una excelente formación sobre User Interface y Producto y empiezo a trabajar en el departamento Product de Zagato, donde me ocupo de proyectos de telefonía y electrónica de consumo. Aquí conozco a Luca Boffi con quien sigo colaborando actualmente como Chief Designer para su Home Collection. En 2006 me llama Indesit Company para crear el Equipo Interno de Diseño y actualmente sigo colaborando con las tres marcas Indesit, Hotpoint/Ariston y Scholtes. En la actualidad mi Estudio se ocupa de diseño a 360°, desde el concepto hasta el grafismo, el análisis de tendencias, la imagen coordinada y la fotografía como soporte de la comunicación. Clientes: Indesit Company, e-Novia, Zagato, Luca Boffi, K8 Radiatori, Salice Paolo, Vesta.

Nach meinem Universitätsabschluss in Industrie-Design habe ich meine Tätigkeit als Designerin in den Studios von Cini Boeri, Cibic und Makio Hasuike aufgenommen. 2004 habe ich die Zusammenarbeit mit der Abteilung Product von Zagato im Bereich der Telefonie und der Terhaltungselektronik begonnen. Dort habe auch Luca Boffi kennengelernt, mit dem ich noch heute als Chief Designerin für die Home Collection zusammenarbeite. 2006 dann bin ich von der Indesit Company damit beauftragt worden, deren internes Design-Team aufzubauen, und noch heute arbeite ich als Designerin für die drei Marken Indesit, Hotpoint/Ariston und Scholtes. Heute ist mein Studio rundum auf Design eingestellt, vom Entwurf bis hin zur Graphik, von der Trend-Analyse bis hin zur Koordinierung von Bild und Photographie als Unterstützung der Kommunikation. Zu meinen Kunden zählen Indesit Company, e-Novia, Zagato, Luca Boffi, K8 Radiatori, Salice Paolo, Vesta.

После получения диплома промышленного дизайнера, начала работать для Cini Boeri, Cibic и Makio Hasuike, где сумела приобрести вкус и навыки, характерные для итальянского дизайна. В 2004 году оставила мастерскую Hasuike, после создания прекрасного пользовательского интерфейса и продукта, и начала сотрудничество с Zagato, где работала по проектам телефонии и бытовой электроники. Здесь познакомилась с Лука БOFFИ [Luca Boffi], с которым и сегодня продолжает сотрудничество в качестве ведущего дизайнера для его Home Collection. В 2006 году приглашена в компанию Indesit для создания дизайнерской команды, и до сегодняшнего дня продолжается сотрудничество с тремя брендами Indesit, Hotpoint/Ariston и Scholtes. Сегодня мастерская выполняет полный дизайн, от концепции до графики, анализ тенденций, фирменный стиль и фото, как информационная поддержка. Клиенты: Indesit Company, e-Novia, Zagato, Luca Boffi, K8 Radiatori, Salice Paolo, Vesta.

CREATIVE PARTNERSHIP



DAVIDE DILIBERTO

Mi definisco designer di forme ricercate. Credo che la forma sia il primo attributo per qualsiasi oggetto, tutto il resto è importante, ma viene dopo. L'analisi è una fase importantissima, a cui dedico molta passione e tempo. Poi cerco di trasferirla in prodotti che riescano a comunicare il proprio messaggio nel modo più chiaro possibile, usando la mano leggera e un certo amore per il dettaglio, da guardare "da vicino". Ho studiato Disegno Industriale a Milano, ho fatto le mie prime esperienze presso il carrozziere Zagato e in altre realtà con un alto livello di responsabilità sul progetto. Ho avviato il mio primo studio insieme a Manuela Bucci, raccogliendo buoni frutti con marchi come Indesit, Salice Paolo e altri. Dal 2015 ho deciso di concentrarmi su quello che più mi piace fare. I miei clienti mi apprezzano per la visione del brand, analisi dei trend, CMF, un gusto equilibrato ma personale e il lavoro di comunicazione mirato sul prodotto realizzato, fino alla fotografia, grafica e testi per i cataloghi.

I describe myself as a designer of refined shapes. I think that shape is the first feature for any kind of product, the rest is important too, but it comes later. Analysis is an essential step, so I spend a lot of passion and time on it. Then I try to transfer my conclusions on products that can tell their message the clearer way as possible, always by a delicate touch and a subtle love for detail, something that should be looked closely. I studied Industrial Design in Milan, then I made my first experiences at Zagato car design firm, and others studio with a leading role. In 2008 I founded my first own agency together with Manuela Bucci, achieving significant results with brands like Indesit Group, Salice Paolo and others. In 2015 I decided to focus on what I like better, with my own studio. My clients appreciate me for brand vision, trend analysis, CMF, sober taste yet with character and all the communication focused on product, up to photography, graphics and texts for catalogues.

Je me définis un designer de formes recherchées. Je crois que la forme est le premier attribut de tout objet, le reste est important, mais vient après. L'analyse est une phase cruciale à laquelle je consacre beaucoup de passion et beaucoup de temps. Ensuite, j'essaie de la transférer dans des produits capables de communiquer leur message le plus clairement possible, d'une main légère et avec un certain amour pour le détail, à regarder «de près». J'ai étudié le Design Industriel à Milan, j'ai fait mes premières expériences chez le carrossier Zagato et dans d'autres entreprises avec un haut niveau de responsabilité sur le projet. J'ai ouvert mon premier cabinet avec Manuela Bucci et récolté de bons succès avec des marques telles qu'Indesit, Salice Paolo et autres. En 2015 j'ai décidé de me concentrer sur ce que j'aime faire plus que tout. Mes clients m'apprécient pour la vision de la marque, l'analyse des tendances, le CMF, un goût équilibré, mais personnel et le travail de communication ciblé sur le produit réalisé, jusqu'à la photo, la conception graphique et les textes pour les catalogues.

Me declaro un diseñador de formas refinadas. Credo que la forma es el primer atributo de cualquier objeto, todo lo demás es importante, pero viene después. El análisis es una fase muy importante, a la que dedico mucha pasión y mucho tiempo. Seguidamente intento traspasarla a productos que logren comunicar su propio mensaje de la forma más clara posible, con mano ligera y un cierto amor por los detalles, para mirarlos "de cerca". Estudié Diseño Industrial en Milán, di mis primeros pasos en la carrocería Zagato y en otras empresas con un alto nivel de responsabilidad de proyecto. Abrí mi primer estudio junto con Manuela Bucci, consiguiendo buenos resultados con marcas como Indesit, Salice Paolo y otras. A partir de 2015 decidí concentrarme en lo que más me gusta hacer. Mis clientes me aprecian por la visión de la marca, el análisis de las tendencias, CMF, mi gusto equilibrado pero personal y el trabajo de comunicación entrado en el producto realizado, hasta abarcar la fotografía, el grafismo y los textos para los catálogos.

Ich bezeichne mich als Designer der ausgesuchten Formen. Meines Erachtens ist die Form die erste und wichtigste Eigenschaft eines Gegenstandes. Alles andere ist natürlich auch wichtig, aber kommt erst an zweiter Stelle. Eine besonders wichtige Phase ist die der Analyse, der ich viel Leidenschaft und Zeit widme. Dann versuche ich, die Ergebnisse in Produkte umzusetzen, die ihre Botschaft so klar wie möglich übermitteln sollen. Ich habe Industriedesign in Mailand studiert. Meine ersten Erfahrungen habe ich beim Karosseriebauer Zagato gemacht. Mein erstes Studio habe ich zusammen mit Manuela Bucci eingerichtet und gute Erfolge bei Marken wie Indesit, Salice Paolo erzielen können. Meine Kunden schätzen mich für meine Visionen, für meine Trend-Analysen, mein CMF, meinen ausgewogenen, aber dennoch persönlichen Geschmack und schließlich für die gezielte Kommunikation in Bezug auf das erstellte Produkt, bis hin zur Photographie.

Я определяю себя как дизайнера изысканных форм. Считаю, что форма – это главный атрибут каждого предмета, всё остальное важно, но приходит позже. Анализ – важная фаза, ему уделяется много страсти и времени. Затем стремлюсь воплотить это в продукты, чтобы максимально, явным способом, легко и с вниманием к деталям, передать их суть, рассматривая их «вблизи». Я изучал искусство промышленного дизайна в Милане, первый опыт работы получил в компании по изготовлению автомобильных кузовов Zagato и в других областях с высоким уровнем проектной ответственности. Первую мастерскую я основал вместе с Мануэлой Буччи (Manuela Bucci), получая хорошие результаты, работая с такими компаниями, как Indesit, Salice Paolo и другими. В 2015 году я решил сконцентрироваться на том, что мне нравится больше всего. Мои клиенты ценят моё умение видеть марку, анализировать тенденции, CMF, сбалансированный и персональный вкус, а также нацеленность на конечный продукт, вплоть до фотографии, графики и описания для каталогов.

K8 SCOUTING



JUNIOR DESIGNERS

Una mission chiara quella di K8: portare all'interno dell'azienda la creatività e la libertà progettuale dei futuri designer con l'innovazione tecnologica e il nostro know how. Nel 2013 la collaborazione tra K8 e il Liceo Artistico Fausto Melotti di Cantù per il progetto 'Junior designers'. Da questo incontro nasce un concorso di idee dove i progetti selezionati sono stati presentati al Salone del Mobile 2014 e fatti conoscere al grande pubblico con una mostra itinerante presso i nostri migliori partner; seminari didattici e mostre tematiche; il nuovo show room aziendale messo a disposizione agli studenti come 'laboratorio didattico'.

Using an unusual partnership K8 has developed products in conjunction with students of design, a collaboration of our experience and the innovative ideas of those at the Artistic College of Liceo Fausto Melotti in Cantù known as the project "Junior design". This association has created a feeling of professionalism with a human touch and the chosen designs were shown at the Salone de Mobile in 2014. The new showroom at K8 will continue to be available to students in order to improve their technical and artistic expertise.

Une mission bien distincte, celle de K8: introduire à l'intérieur de l'entreprise la créativité et la liberté de conception des futurs designers avec la vocation propre de l'entreprise: mixer l'innovation technologique et notre savoir-faire avec les nouveaux itinéraires esthétiques du radiateur de design. En 2013 on a assisté à la collaboration entre K8 et l'école Liceo Artistico Fausto Melotti de Cantù pour le projet 'Junior designers'. De cette rencontre est né un feeling humain et professionnel: un concours d'idées où les prototypes des projets sélectionnés ont été présentés au Salone del Mobile 2014 au grand public par une exposition itinérante auprès de nos meilleurs partenaires; séminaires de formation avec les étudiants; expositions thématiques; le nouveau showroom de l'entreprise mis à la disposition des étudiants comme "laboratoire d'enseignement" afin d'approfondir leur connaissances techniques et esthétiques.

Un objetivo claro el de K8: llevar a la empresa la creatividad y la libertad de proyecto de los futuros diseñadores con la vocación de la empresa: mezclar la innovación tecnológica y nuestro "know how" con los nuevos itinerarios estéticos del radiador de diseño. En el 2013 asistimos a la colaboración entre K8 y el Liceo Artistico Fausto Melotti de Cantù para el proyecto 'Junior designers'. De esta fusión nace un "feeling" humano y profesional: un concurso de ideas donde los prototipos de los proyectos seleccionados han sido expuestos en el Salón del Mueble de 2014 y presentados al gran público con una exposición itinerante en colaboración con nuestros mejores partner; seminarios didácticos con los estudiantes; exposiciones temáticas; el nuevo "show room" de la empresa a disposición de los estudiantes como "taller didáctico" para profundizar sus conocimientos técnicos y estéticos.

In einer ungewöhnlichen Partnerschaft mit Studenten des Studienganges Design des Kunst-Kollegs Liceo Fausto Melotti in Cantù hat K8 im Projekt „Junior design“ Produkte entwickelt, in der die Erfahrungen von K8 und die innovativen Ideen der Studenten eingeflossen sind. Diese Verbindung hat Professionalität mit einer menschlichen Note vereint. Die ausgewählten Designs wurden im Salone de Mobile 2014 erfolgreich präsentiert. Der neue Showroom von K8 wird weiterhin für die Studenten zur Verfügung stehen um deren technische und künstlerische Expertise weiter zu entwickeln.

Цель K8 – ясна: внести в наше предприятие креативность и свободу проектирования будущих дизайнеров в соответствии со своим «призванием»: смешением технологических инноваций и нашего ноу-хау с новой эстетикой дизайнерских приборов отопления. В 2013 г. предметом сотрудничества между K8 и Художественным Лицеом Фаусто Мелотти, расположенным в г. Канту, стал проект «Junior designers». Эта встреча дала начало развитию теплых человеческих и профессиональных отношений: конкурс идей и его результат – макеты отобранных проектов, показанных на Мебельном Салоне в 2014 г. и представленных многочисленной публике на передвижной выставке у наших лучших партнеров; учебные семинары со студентами; тематические выставки; новый шоу-рум предприятия, предоставленный студентам в качестве «учебной мастерской» для углубления их знаний, касающихся технологии и эстетики.

10 MOTIVI PER SCEGLIERE UN RADIATORE K8

10 REASONS TO CHOOSE K8 RADIATORS

01 ALLUMINIO ESTRUSO
ED ACCIAIO:
MATERIALI ECOLOGICI

ALLUMINIO ESTRUSO,
MATERIALE INNOVATIVO
NELLE FORME

02

03 RADIATORI
ADATTI A TUTTI GLI
STILI DI VITA

ALTA
EFFICIENZA
TERMICA

04

05 RISPARMIO
ENERGETICO

Un radiatore K8 ha qualità intrinseche ed estrinseche che lo annoverano tra i migliori caloriferi sul mercato, grazie ad una serie di attenzioni che l'azienda trasferisce nel DNA dei suoi prodotti:

01. ALLUMINIO ESTRUSO ED ACCIAIO: MATERIALI ECOLOGICI

Materiali utilizzati per la costruzione dell'intera gamma K8, l'alluminio estruso e l'acciaio sono materiali riciclabili e possono essere riutilizzati infinite volte. K8 è attenta ad una cultura industriale ecologica e rivolta ad una clientela sensibile alla tutela ambientale.

02. ALLUMINIO ESTRUSO, MATERIALE INNOVATIVO NELLE FORME

Un materiale leggero che permette di avere radiatori con forme e dimensioni moderne ed innovative, nonché finiture di pregio come quelle anodizzate.

03. RADIATORI ADATTI A TUTTI GLI STILI DI VITA

La gamma K8 annovera radiatori in alluminio estruso ed in acciaio che si adattano a qualsiasi esigenza e a qualsiasi stile di vita, fornendo il calore quando e' necessario in modalità estremamente rapida.

04. ALTA EFFICIENZA TERMICA

Per K8 non conta solo la forma del radiatore, ma anche il 'progetto del cuore' del calorifero stesso. L'alluminio estruso in particolare gode di proprietà fisiche estremamente favorevoli che rendono performanti i nostri prodotti.

05. RISPARMIO ENERGETICO

K8 propone una modalità di risparmio energetico basata sul controllo dell'impianto e sul raggiungimento rapidissimo delle temperature ottimali di esercizio. L'elevata prestazione termica combinata ad una minore quantità di acqua in circolo, resa possibile dalle caratteristiche dell'alluminio estruso, porta a tempi di messa a regime più veloci, con una riduzione del consumo energetico e notevoli vantaggi economici.

K8 radiators have intrinsic and extrinsic qualities that place them among the best heaters on the market, which are the result of several meticulous procedures that have been passed down through the DNA of all the company products:

01. EXTRUDED ALUMINIUM AND STEEL: ECOLOGICAL MATERIALS

The materials used to make the entire K8 product range, extruded aluminium and steel, are recyclable materials that can be reused countless times. K8 pays keen attention to its ecological industrial culture, and is targeted at environmentally aware customers.

02. EXTRUDED ALUMINIUM, A MATERIAL WITH INNOVATIVE USAGES

This lightweight material allows us to produce radiators with modern and innovative shapes and sizes, as well as prestige finishes such as anodized.

03. RADIATORS THAT SUIT EVERY LIFESTYLE

The K8 range includes radiators in extruded aluminium and steel that are ideal for every requirement and all lifestyles, instantly providing heat when it is needed.

04. HIGH THERMAL EFFICIENCY

K8 does not stop at the shape of the radiator, there is also the 'project at the heart' of the radiator itself. Extruded aluminium, in particular, has extremely favourable physical properties that ensure peak performance in our products.

05. ENERGY SAVING

K8 features a power saving mode based on precise control of the system and on reaching the optimum operating temperature very quickly. Outstanding thermal output combined with a smaller quantity of water in circulation, made possible by the characteristics of extruded aluminium, means the radiators heat up faster consuming less energy and bringing considerable economic benefits.

Un radiateur K8 possède des qualités intrinsèques et extrinsèques qui en font un des meilleurs radiateurs sur le marché, grâce à une série d'attentions que l'entreprise transfère dans l'ADN de ses produits:

01. ALUMINIUM EXTRUDÉ ET ACIER, MATÉRIAUX ÉCOLOGIQUES

Les matériaux utilisés dans la fabrication de toute la gamme K8, l'aluminium extrudé et l'acier sont des matériaux recyclables qui peuvent être réutilisés un nombre de fois infini. La firme K8 est attentive à une culture industrielle durable et orientée vers une clientèle sensible à la sauvegarde de l'environnement.

02. ALUMINIUM EXTRUDÉ, MATÉRIAU INNOVANT DANS SES FORMES

C'est un matériau léger, qui permet d'obtenir des radiateurs aux formes et aux dimensions modernes et innovantes, ainsi que des finitions de qualité comme celles anodisées.

03. RADIATEURS ADAPTÉS À TOUS LES STYLES DE VIE

La gamme K8 comprend des radiateurs en aluminium extrudé et en acier qui s'adaptent à toutes les exigences et à n'importe quel style de vie, en fournissant la chaleur de manière extrêmement rapide, lorsque nécessaire.

04. HAUTE EFFICACITÉ THERMIQUE

Pour K8, l'essentiel ne réside pas seulement dans la forme du radiateur, mais aussi dans la conception de son «cœur» même. En particulier, l'aluminium extrudé possède des propriétés physiques extrêmement favorables qui rendent nos produits performants.

05. ÉCONOMIE D'ÉNERGIE

K8 propose un mode d'économie d'énergie basé sur le contrôle de l'installation et sur l'obtention rapide des températures d'exercice optimales. Sa haute performance thermique associée à une plus petite quantité d'eau en circulation, rendue possible par les caractéristiques de l'aluminium extrudé, permet des temps de mise à régime plus rapides, avec une réduction de la consommation d'énergie et des avantages économiques considérables.

Un radiador K8 ofrece cualidades tanto intrínsecas como extrínsecas que le permiten destacar entre los mejores radiadores en comercio, gracias a una serie de atenciones que la empresa traspara al ADN de sus productos:

01. ALUMINIO EXTRUDIDO Y ACERO, MATERIALES ECOLÓGICOS

Materiales utilizados para la fabricación de toda la gama K8, el aluminio extrudido y el acero son materiales reciclables y se pueden reutilizar una infinidad de veces. K8 presta atención a una cultura industrial ecológica y dirigida a una clientela sensible a la protección del medioambiente.

02. ALUMINIO EXTRUDIDO, MATERIAL INNOVADOR EN LAS FORMAS

Se trata de un material ligero que permite fabricar radiadores con formas y medidas modernas e innovadoras, así como acabados precitados como los anodizados.

03. RADIADORES ADECUADOS PARA TODOS LOS ESTILOS DE VIDA

La gama K8 ofrece radiadores en aluminio extrudido y en acero que se adaptan a cualquier exigencia y a cualquier estilo de vida, proporcionando calor cuando es necesario de una forma extremadamente rápida.

04. ALTA EFICIENCIA TÉRMICA

Para K8 lo importante no es solo la forma del radiador, también lo es el 'proyecto del corazón' del propio radiador. En particular el aluminio extrudido ofrece propiedades físicas sumamente favorables, gracias a las cuales nuestros productos son performantes.

05. AHORRO DE ENERGÍA

K8 propone una modalidad de ahorro energético basada en el control de la instalación y en alcanzar muy rápidamente las temperaturas óptimas de funcionamiento. El alto resultado térmico, aunado a una menor cantidad de agua en circulación, gracias a las características del aluminio extrudido, permiten reducir los tiempos para alcanzar el régimen térmico, con consiguiente disminución del consumo de energía y con ventajas económicas notables.

10 Gründe, die für einen Heizkörper von K8 sprechen. Ein K8 Heizkörper verfügt über Eigenschaften, dank denen er zu den besten auf dem Markt erhältlichen Heizkörpern gehört. Wie eine DNA lassen sich bestimmte Eigenschaften in den Produkten erkennen

01. EXTRUDIERTES ALUMINIUM UND STAHL, UMWELTFREUNDLICHE MATERIALIEN

Extrudiertes Aluminium und Stahl sind die Materialien, die für den Bau der gesamten Produktpalette von K8 verwendet werden. Sie können recycelt und unendlich oft wieder verwendet werden. K8 wendet sich damit an eine dem Umweltschutz aufgeschlossene Kundschaft.

02. EXTRUDIERTES ALUMINIUM, EIN MATERIAL MIT INNOVATIVEN FORMEN

Es handelt sich um ein leichtes Material, aus dem Heizkörper in modernen, innovativen Formen und vielen Maßen produziert werden können.

03. HEIZKÖRPER FÜR JEDEN LEBENSSTIL

Die Produktpalette von K8 umfasst Heizkörper aus extrudiertem Aluminium und Stahl, die für alle Bedürfnisse und jeden Lebensstil passen und extrem schnell Wärme liefern, wenn dies nötig ist.

04. HOHE WÄRMELEISTUNG

Für K8 ist nicht nur die Form eines Heizkörpers wichtig. Vor allem das extrudierte Aluminium besitzt physikalische Eigenschaften, mit denen äußerst leistungsfähig Produkte erzeugt werden.

05. ENERGIEERSPARNIS

Bei K8 basiert die Energieersparnis auf der Steuerung sowie darauf, dass die optimale Betriebstemperatur sehr schnell erreicht wird. Die hohe Wärmeleistung, die mit einer geringeren Menge an umlaufendem Wasser einhergeht, führt dazu, dass die Betriebstemperatur schnell erreicht wird, sodass nicht nur Energie, sondern auch Geld gespart werden.

Radiatore K8 обладает такими внутренними и внешними свойствами, которые выделяют его среди лучших обогревателей на рынке, благодаря следующим моментам, которые компания привносит в самую суть своей продукции:

01. ЭКСТРУДИРОВАННЫЙ АЛЮМИНИЙ И СТАЛЬ, ЭКОЛОГИЧНЫЕ МАТЕРИАЛЫ

Материалы, используемые для изготовления всей гаммы продуктов K8, экструдированный алюминий и сталь, относятся к материалам, подлежащим переработке, и могут быть использованы бесконечное число раз. K8 внимательно относится к экологической культуре промышленного производства и работает для клиентов, которые неравнодушны к сохранению окружающей среды.

02. КСТРУДИРОВАННЫЙ АЛЮМИНИЙ, ИННОВАЦИОННЫЙ МАТЕРИАЛ ДЛЯ ФОРМ

Лёгкий материал, позволяющий изготавливать радиаторы современных и инновационных форм и размеров, а также качественную фурнитуру, в том числе анодированную.

03. РАДИАТОРЫ ДЛЯ ЛЮБОГО ЖИЗНЕННОГО СТИЛЯ

Гамма K8 предлагает радиаторы из экструдированного алюминия и стали, которые удовлетворяют любые потребности и соответствуют любому стилю жизни, обеспечивая тепло в нужный момент и с максимальной быстротой.

04. ВЫСОКАЯ ТЕПЛОВАЯ ЭФФЕКТИВНОСТЬ

K8 обращает внимание не только на форму радиатора, но и на суть конструкции. Экструдированный алюминий, в частности, обладает наиболее подходящими физическими свойствами для нашей продукции.

05. ЭНЕРГОСБЕРЕЖЕНИЕ

K8 предлагает способ энергосбережения, основанный на управлении оборудованием и максимально быстром достижении оптимальной температуры использования. Высокие термические характеристики в комбинации с минимальным объёмом циркулирующей воды, обеспечиваемые свойствами экструдированного алюминия, позволяют максимально быстро достижение заданного режима, при пониженном потреблении энергии и существенных экономических преимуществ.

10 MOTIVI PER SCEGLIERE UN RADIATORE K8

10 REASONS TO CHOOSE K8 RADIATORS

06 DESIGN
MODULARITÀ E
AMPIA DISPONIBILITÀ
DI FINITURE

07
DURATA
NEL
TEMPO

08
CUSTOM
MADE

09
100%
MADE
IN ITALY

10
100%
MADE
IN ITALY

06. DESIGN

L'aspetto estetico del calorifero fa parte della cultura produttiva di K8 con l'obiettivo di concentrare le proprie ricerche stilistiche verso progetti mirati ad interpretare i trend più contemporanei dell'abitare.

07. MODULARITÀ E AMPIA DIPSONIBILITÀ DI FINITURE

I radiatori K8 sono modulari in larghezza e in altezza; alcuni modelli sono da libero posizionamento, anche centro stanza; le piastre hanno ampia gamma dimensionale. Tutti i nostri radiatori sono adattabili ad ogni spazio e fabbisogno termico. K8 dispone di un'ampissima gamma di finiture verniciate, ed utilizza verniciature standard certificate prive di metalli pesanti; finiture galvaniche, metallizzate e ossidazioni anodiche uniche sul mercato, che utilizzano tutto il know how del Gruppo Consonni sulle finiture metalliche.

08. DURATA NEL TEMPO

La ricerca sulla qualità dei materiali e le finiture si concentra sulle loro caratteristiche di affidabilità e durata nel tempo. I prodotti K8 sono garantiti per la durata di 5 anni.

09. CUSTOM MADE

K8 radiatori si è specializzata nel corso degli anni nella realizzazione di prodotti su progetto con varianti relative alle dimensioni, alle finiture ed alle connessioni. Da sempre disponibile al colloquio con architetti e progettisti, al fine di trovare sempre la migliore soluzione.

10. 100% MADE IN ITALY

K8 ricerca la massima trasparenza e chiarezza lungo tutto il processo produttivo, garantendo la qualità ad un prodotto disegnato, progettato, lavorato e assemblato in Italia. Obiettivo è tutelare e promuovere la qualità italiana sul mercato nazionale e mondiale.

06. DESIGN

The aesthetic appeal of the radiators is part of K8's manufacturing culture, which always concentrates its stylistic research on projects that interpret the latest trends in home interior design.

07. MODULARITY AND A WIDE RANGE OF FINISHES

K8 radiators are modular in width and in height; some models are free standing, and can even be used in the centre of the room; the panels come in a wide range of sizes. All our radiators can be adapted to any room and to all heating requirements. K8 radiators come in a huge range of painted finishes that use certified standard paint that is free of heavy metals; the finishes are galvanic, metallized, and our unique anodic oxidation treatment, created with the help of the Consonni Group's expertise on metal finishes.

08. DURABILITY

Our research into the quality of the materials and finishes is concentrated on their characteristics of reliability and long life. All K8 products are guaranteed for 5 years.

09. CUSTOM MADE

Over the years, K8 Radiatori has specialized in manufacturing custom-made products with variations in their dimensions, finishes and fittings. The company has always been eager to interact with architects and designers in the search for the best solution.

10. 100% MADE IN ITALY

K8 aims at maximum transparency and clarity throughout the production process, guaranteeing quality in products that are conceived, designed, machined and assembled in Italy. Our goal is to protect and promote Italian quality at home and abroad.

06. DESIGN

L'aspect esthétique du radiateur fait partie de la culture productive de K8 dans l'objectif de concentrer ses recherches de style dans des projets visant à interpréter les tendances les plus contemporaines de l'habitation.

07. MODULARITÉ ET GRANDE DISPONIBILITÉ DE FINITIONS

Les radiateurs K8 sont modulaires en largeur et en hauteur. Certains modèles peuvent être positionnés librement, même au milieu d'une pièce, et les plaques proposent une vaste gamme de dimensions. Tous nos radiateurs sont adaptables à tous les espaces et à toute nécessité thermique. La firme K8 dispose d'une très large gamme de finitions laquées pour lesquelles elle utilise des laques standard, certifiées sans métaux lourds, ainsi que des finitions galvanisées, métallisées et des oxydations anodiques uniques sur le marché, qui font appel au savoir-faire du Groupe Consonni sur les finitions métalliques.

08. DURÉE DANS LE TEMPS

La recherche sur la qualité des matériaux et les finitions se concentre sur leurs caractéristiques de fiabilité et de durée dans le temps. Les produits K8 sont garantis pendant 5 ans.

09. CUSTOM MADE

Au fil des ans, la firme K8 radiateurs s'est spécialisée dans la réalisation de produits fabriqués d'après le projet du client, avec des variantes en ce qui concerne les dimensions, les finitions et les prises. Depuis toujours, elle est disponible au dialogue avec les architectes et les concepteurs, en vue de trouver la meilleure solution.

10. 100% MADE IN ITALY

K8 recherche la plus haute transparence et la plus grande clarté tout au long du processus de production, en garantissant la qualité d'un produit dessiné, conçu, fabriqué et assemblé en Italie. Son objectif est de sauvegarder et de promouvoir la qualité italienne sur le marché italien et mondial.

06. DISEÑO

El aspecto estético del radiador forma parte de la cultura productiva de K8, con el objetivo de concentrar sus estudios estilísticos en proyectos enfocados en interpretar las tendencias más contemporáneas del hábitat.

07. MODULARIDAD Y AMPLIA SELECCIÓN DE ACABADOS

Los radiadores K8 son modulares en anchura y en altura; algunos modelos hasta se pueden colocar con toda libertad, también en medio de una habitación; las placas ofrecen una amplia gama de medidas. Todos nuestros radiadores son adaptables a cada espacio y a cada necesidad térmica. K8 dispone de una gama muy amplia de acabados pintados y utiliza pinturas estándar certificadas exentas de metales pesados; acabados galvanicos, metalizados y oxidaciones anódicas únicos en el mercado, con todo el know how del Grupo Consonni en acabados metálicos.

08. LARGA DURACIÓN

El estudio de la calidad de los materiales y los acabados se centra en sus características de fiabilidad y duración a lo largo del tiempo. Los productos K8 están garantizados 5 años.

09. CUSTOM MADE

K8 radiatori se ha especializado en la realización de productos a la medida, con variantes de medidas, acabados y conexiones. Siempre disponible para dialogar con arquitectos y con proyectistas, en vistas de encontrar siempre la mejor solución.

10. 100% MADE IN ITALY

K8 se centra en la máxima transparencia y claridad a lo largo de todo el proceso productivo, garantizando la calidad de un producto diseñado, proyectado, fabricado y ensamblado en Italia. El objetivo es tutelar y promocionar la calidad italiana en el mercado tanto nacional como mundial.

06. DESIGN

Die Ästhetik des Heizkörpers ist Teil der K8 Kultur. Die modernen Trends des Wohnens werden interpretiert.

07. MODULARITÄT UND EIN BREITES ANGEBOT AN OBERFLÄCHEN

Die Heizkörper von K8 sind in Breite und Höhe modular angelegt. Einige Modelle können frei, auch in der Mitte des Raumes, aufgestellt werden. Bei den Plattenheizkörpern steht eine breite Auswahl an Abmessungen zur Verfügung. K8 bietet ein breites Angebot an lackierten Oberflächen mit zertifizierter Standardlackierungen ohne Schwermetalle. Zusätzlich stehen Oberflächen mit Metalleffekt, galvanisierte und einzigartig eloxierte Oberflächen zur Wahl. Das gesamte Know-how der Gruppe Consonni kommt zum Einsatz.

08. LANGE LEBENSDAUER

Die Untersuchungen zur Qualität von Materialien und Oberflächen konzentrieren sich vor allem auf die Zuverlässigkeit und die Lebensdauer der Produkte. Für Heizkörper von K8 besteht eine Garantie von fünf Jahren.

09. CUSTOM MADE

K8 hat sich zusätzlich auf die Herstellung von Produkten für Projekt spezialisiert. Die Abmessungen, Oberflächen und Anschlüsse werden den Kundenwünschen angepasst. Zusammen mit Architekten und Planern werden die besten Lösungen erstellt.

10. 100% MADE IN ITALY

Der gesamte Produktionsprozess bei K8 ist von großer Transparenz. Wir garantieren für die Qualität eines Produktes, das in Italien entworfen, geplant, hergestellt und zusammengebaut wird. Das Ziel ist, die italienische Qualität auf dem nationalen sowie internationalen Markt zu schützen und zu fördern.

06. ДИЗАЙН

Эстетический аспект обогревателя – одна из составных частей производственной культуры K8, с целью сконцентрировать стилистические изыскания на проектах, нацеленных на самые современные тенденции жизни.

07. МОДУЛЬНОСТЬ И ШИРОКИЙ ВЫБОР ФУРНИТУРЫ

Радиаторы K8 – модульные как по ширине, так и по высоте; некоторые модели могут устанавливаться в любом месте, даже в центре комнаты; доступны пластины широкой гаммы размеров. Все наши радиаторы адаптируемы к любым пространствам и потребностям обогрева. K8 предлагает широкую гамму отделки, используя стандартные ртффицированные краски, не содержащие тяжелых металлов; гальванические, етализационные и оксидированные анодные покрытия, не имеющие аналогов на рынке, с применением технологии и ноу-хау группы Consonni для всех типов металлических покрытий.

08. ДЛИТЕЛЬНЫЙ СРОК СЛУЖБЫ

Исследования в области качества материалов и отделки концентрируются на характеристиках их надёжности и должительности срока службы. На всю продукцию K8 предоставляется гарантия 5 лет.

09. ИЗГОТОВЛЕНИЕ НА ЗАКАЗ

В течение многих лет K8 специализируется на изготовлении продукции под проект с вариантами по размерам, отделке и соединениям. Всегда есть возможность согласования деталей с архитекторами и проектировщиками, чтобы найти самое лучшее решение.

09. 100% СДЕЛАНО В ИТАЛИИ

K8 стремится к максимальной прозрачности и ясности на протяжении всего производственного процесса, гарантируя качество проектирования, изготовления, обработки и сборки на территории Италии. Цель – защищать и продвигать итальянское качество на национальной территории и во всем мире.

LA BELLEZZA DELLE FINITURE K8

THE BEAUTY OF K8 FINISHES

K8 ha scelto di produrre caloriferi che rispettino alti standard qualitativi, così che le sue collezioni possano raggiungere un livello tecnologico superiore. L'obiettivo di K8 è quindi di realizzare radiatori partendo da ottime materie prime e utilizzando anche finiture particolari: ossidazioni anodiche, finiture galvaniche, verniciature anodiche, verniciature oxid che rendono il prodotto di qualità superiore.

K8 has chosen to manufacture radiators that comply with high quality standards, so that its collections achieve technological superiority. K8's goal, hence, is to manufacture radiators using excellent materials, employing special finishing techniques such as: oxydation anodique, galvanic finishes, anodic painting, oxid painting that ensure the product is of superior quality.

K8 a choisi de produire des radiateurs qui respectent de hauts standards de qualité, en permettant ainsi à ses collections d'atteindre un niveau technologique supérieur. L'objectif de K8 est de réaliser des radiateurs à partir de matières premières excellentes et en utilisant des finitions particulières comme les finitions: oxidación anódica, finitions galvanisées, peinture anodique, peinture oxid qui en font un produit de qualité supérieure.

K8 fabrica radiadores conformes a altos estándares de calidad, de manera que sus colecciones puedan hacer alarde de un nivel tecnológico superior. El objetivo de K8 es pues fabricar radiadores partiendo de materias primas excelentes y realizando también acabados especiales, como los: anodic oxidation, galvanic finishes, color de anodic, color de oxid que brindan al producto una calidad superior.

K8 stellt Heizkörper unter Wahrung hoher Qualitätsstandards her, so dass seine Kollektionen ein hohes technologische Niveau erreichen. K8 hat das Ziel, Heizkörper aus besten Rohstoffen zu produzieren, auch unter Einsatz besonderer Oberflächenbearbeitungen wie: anodische oxidation, verzinkten oberflächen, anodic farbe, oxid farbe wodurch ein Optimum an Qualität gegeben ist.

Выбор K8 – изготовление caloriferов, отвечающих требованиям стандартов качества, за счёт чего достигается высочайший технологический уровень коллекций. Цель K8 – производить caloriferы с использованием самых лучших исходных материалов и специально разработанной отделки, например: анодное окисление, гальванизированная отделка, изображения методом анодного окисления, изображения методом окисления что обеспечивают высочайшее качество продукции.

K8 PARTNER



TownHouse HOTELS



Magnificamente collocato all'interno di un favoloso palazzo storico, il TownHouse Duomo sorge nel cuore del 'salotto buono' di Milano, con una intera facciata che si apre verso la piazza del Duomo. K8 in partnership con altre aziende ha partecipato alla realizzazione delle 12 suite dove sono stati inseriti modelli della Design Collection. Il risultato della collaborazione è la presenza di termoarredi a piastra in alcune suite e in aree comuni che ben si integrano con il design degli ambienti stessi. I progettisti delle suite del Town House Hotel presenti nel catalogo sono: Maison Mami Design by Luigi Ciccarelli; Matteo Fantoni Studio; Giovanni Fiorito Progettazione e realizzazione d'interni; Massimo Magaldi architetto; Massimiliano Mandarini architetto; Stefania Morici Project Manager.

Magnificently located inside a gorgeous historic building, TownHouse Duomo stands in the heart of the 'drawing room district' of Milan, with an entire façade opening on to Piazza del Duomo. In partnership with other companies, K8 has participated in the creation of 12 suites, which have been furnished with models from the Design Collection. The result of the collaboration is the presence of designer heating panels in some suites and in public areas that integrate wonderfully with the design of the spaces themselves. The designers of the Town House Hotel suites featured in the catalogue are: Maison Mami Design by Luigi Ciccarelli; Matteo Fantoni Studio; Giovanni Fiorito Design and Production of Interiors; Massimo Magaldi architect; Massimiliano Mandarini architect; Stefania Morici Project Manager.

Magnifiquement installé dans un superbe édifice historique, le TownHouse Duomo est situé au cœur même du carré d'or de Milan, avec une entière façade donnant sur Piazza del Duomo. La firme K8, en partenariat avec d'autres entreprises, a participé à la réalisation des 12 suites dans lesquelles ont été installés les modèles de la Design Collection. Le résultat de cette collaboration est la présence de plaques chauffantes décoratives dans quelques suites et des espaces communs, en harmonie parfaite avec le design de l'environnement. Les concepteurs des suites du Town House Hôtel présents dans le catalogue sont: Maison Mami Design by Luigi Ciccarelli; Matteo Fantoni Studio; Giovanni Fiorito Progettazione e Realizzazione d'intérieurs; Massimo Magaldi architecte Massimiliano Mandarini architecte et Stefania Morici Project Manager.

Situado magnificamente en un fantástico edificio histórico, el TownHouse Duomo surge en el centro distinguido de Milán, con una entera fachada que se asoma a la plaza del Duomo. En colaboración con otras empresas, K8 ha participado en la realización de las 12 suites donde se han instalado modelos de la Design Collection. El resultado de la colaboración ha sido la presencia de termodecoraciones de placa en algunas suites y en áreas comunes que encajan perfectamente con el diseño de los ambientes. Los diseñadores de las suites del Town House Hotel que figuran en el catálogo son: Maison Mami diseño by Luigi Ciccarelli; Matteo Fantoni Studio; Giovanni Fiorito proyecto y realización de interiores; Massimo Magaldi arquitecto; Massimiliano Mandarini arquitecto; Stefania Morici Project Manager.

In einem wunderschönen historischen Palazzo herrlich eingerichtet, liegt das Town House Duomo im Herzen der 'Guten Stube' von Mailand, mit einer ganzen Fassade, die auf den Domplatz geht. In Partnerschaft mit anderen Unternehmen war K8 am Bau von 12 Suiten beteiligt, in denen Modelle der Design Collection eingebaut wurden. Das Ergebnis dieser Zusammenarbeit sind die Wärme-tungsgegenständen (Platten) in einigen der Suiten sowie in verschiedenen Gemeinschaftsbereichen, die ausgezeichnet zum Design der Räume selbst passen. Die im Katalog vertretenen Projektplaner der Suiten im Town House Hotel sind: Maison Mami Design by Luigi Ciccarelli; Matteo Fantoni Studio; Giovanni Fiorito Progettazione e Realizzazione d'Interni; Massimo Magaldi Architekt; Massimiliano Mandarini Architekt; Stefania Morici Projektleiterin.

Удивительно расположенный в прекрасном историческом здании, в самом сердце Милана, TownHouse Duomo обращён фасадом на площадь Дуомо. K8, в сотрудничестве с другими компаниями, принимала участие в оформлении 12 номеров, в которых установлены модели дизайнерской коллекции. В результате совместной работы обогрели, установленные в некоторых номерах и общих зонах, органично встроены в дизайн этих помещений. В каталоге представлены разработчики проектов для Town House Hotel: Луиджи Чиккарелли [Luigi Ciccarelli] от Maison MamD Design; Маттео Фантони Студио [Matteo Fantoni Studio]; Джованни Фьорито, Проектирование и реализация интерьеров [Giovanni Fiorito Progettazione e realizzazione d'interni]; архитектор Массимо Магальди [Massimo Magaldi]; архитектор Массимiliano Мандарини [Massimiliano Mandarini]; руководитель проекта Стефания Моричи [Stefania Morici].

UNA GAMMA
DI CALORIFERI
PRODOTTI CON
MATERIE DI
PRIMA QUALITÀ.
A RANGE OF
RADIATORS
MANUFACTURED
FROM PRIME
QUALITY
MATERIALS.

DESIGN COLLECTION

Creatività, contaminazioni stilistiche ed intreccio di finiture sono i caratteri che identificano le nuove proposte della Design Collection di K8. Un'ampia gamma di modelli che esaltano la profonda diversità delle superfici, interpretano i radiatori contemporanei con originalità e forza espressiva. Il valore del 'pezzo unico' è dato da un mix di creatività, cura del dettaglio e ricerca di cromatismi che regalano valori architettonici per disegnare lo spazio casa moderno o contemporaneo.

Creativity, stylistic influences, and combinations of finishes are the traits that identify the latest offerings in the Design Collection by K8. A wide range of models and finishes which express and interpret modern design whilst exuding quality. The value of the unique offering comes from its blend of creativity, attention to detail, and refined colour schemes that convey architectural values and portray modern or contemporary home interiors.

Créativité, styles mélangés et une multitude de finitions, sont les traits caractéristiques des nouvelles propositions de la Collection Design de K8. Une vaste gamme de modèles qui exaltent la différence profonde des surfaces, interprètent les radiateurs contemporains avec originalité et force expressive. La valeur du «modèle unique» est donnée par un mélange de créativité, de soin du détail et de recherche de chromatismes qui offrent des valeurs architecturales pour dessiner les espaces d'un intérieur moderne ou contemporain.

Creatividad, contaminaciones estilísticas y cruce de acabados son las características que distinguen las nuevas propuestas de la Design Collection de K8. Una amplia gama de modelos que exaltan la profunda diversidad de las superficies, interpretan los radiadores contemporáneos de una forma original y con fuerza expresiva. El valor de la 'pieza única' lo determina una combinación de creatividad, esmero por los detalles y estudio de cromatismos que ofrecen valores arquitectónicos para diseñar un espacio casa moderno o contemporáneo.

Kreativität, Verschmelzung mehrerer Stile und verschiedenartige Feinbearbeitungen – das sind die Eigenschaften der neuen Modelle aus der Familie Design Collection von K8. Eine breite Palette an Produkten, bei denen die Unterschiedlichkeit der Oberflächen besonders betont und die modernen Heizkörper mit Originalität und großer Ausdruckskraft interpretiert werden. Sozusagen, Einzelstücke, deren Wert in der Mischung aus Kreativität, Augenmerk aufs Detail und ausgesuchter Farbgebung besteht, so dass diese Heizkörper zu architektonischen Elementen werden, die zur Einrichtung eines modernen, zeitgenössischen Hauses gehören.

Креативность, смешение стилей и интрига в отделке – основные характеристики новых предложений дизайнерских коллекций K8. Широкая гамма моделей, с большим разнообразием поверхностей, придаёт современным радиаторам оригинальность и выразительность. Законченность создаётся сочетанием креативности, внимания к деталям и цветовым решениям, что обеспечивает архитектурную ценность для создания современного интерьера жилого дома.



BAMBOO

design Marco Pisati

Alluminio. Si ispira direttamente alla natura ricordando le forme slanciate di una foresta di bamboo. Realizzato in un unico modulo con due differenti disegni (fronte/retro), consente molteplici assemblaggi con infiniti ritmi e l'impossibilità di avere due termosifoni identici. Il suo design senza tempo permette un armonioso inserimento in ambienti classici o moderni

Aluminum. Directly inspired by the slender growth of a forest of bamboo, this radiator is both minimalistic and elegant. By using a unique production process, no two radiators will ever be created with exactly the same design; as would be found in nature. It harmoniously brings the world of nature, in a modern and classic form, in to the home.

Aluminium. Un radiateur qui s'inspire directement de la nature en évoquant les formes élancées d'une forêt de bambous. Réalisé en un seul module avec deux motifs différents (face et dos) il permet une multitude de combinaisons et des rythmes infinis. Cette spécificité garantit l'impossibilité d'avoir deux radiateurs pareils. Son design intemporel lié au monde végétal s'intègre aussi bien dans une ambiance moderne que classique.

Aluminio. Inspirado directamente de la naturaleza, recuerda las formas de un bosque de bambú. Realizado en un único módulo con dos dibujos diferentes (frontal/posterior), y en un solo proceso de producción, nunca se crearan dos radiadores con idéntico diseño, al igual que pasa en la naturaleza. Su diseño atemporal permite su combinación tanto en ambientes modernos como clásicos.

Aluminium. Er bezieht sich direkt auf die Natur und erinnert an die schlanken Formen eines Bambuswaldes. In einem einzigen Modul mit zwei verschiedenen Mustern (Vorder-/Rückseite) realisiert, ermöglicht dieser Heizkörper verschiedene Montagemöglichkeiten und endlose Rhythmen. Dank dieser Besonderheit wird es nie zwei identische Heizkörper geben. Das zeitlose Design ist mit der Welt der Natur verbunden und gestattet eine harmonische Einbindung sowohl in modernen als auch klassisch gehaltenen Umgebungen.

Алюминий. Сталь. Навяняные природой извилистые формы напоминают заросли бамбука. Выполненные как цельный блок с двумя разными рисунками (лицевой/задний), обеспечивают возможность сборки в различных комбинациях с различными ритмами и невозможность создания двух абсолютно одинаковых радиаторов.

DESIGN COLLECTION



BAMBOO

H. 2400 L. 600 mm - NERO PROFONDO RAL 9005 LUCIDO

BAMBOO EVOLUTION

design Marco Pisati

Alluminio. Bamboo Evolution è la versione free standing del termosifone Bamboo, caratterizzato da un fronte ed un retro disegnati ed ispirati alle forme slanciate di una foresta di Bamboo. Con un semplice sistema di agganci a pavimento e soffitto, Bamboo Evolution può diventare un vero e proprio complemento d'arredo che separa gli ambienti della casa.

Aluminum. Like it's sister product the Bamboo, the Bamboo Evolution is also inspired by a tropical forest of slender bamboo shoots. The new radiator, with its front and rear curves and floor to ceiling mounting system, becomes an elegant and modern room divider.

Aluminium. Bamboo Evolution est la version "liot" du radiateur "Bamboo", un produit double face dessiné et inspiré aux formes élancées d'une forêt de bambou; avec un simple mais efficace système de fixation au sol et plafond. "Bamboo" peut devenir un véritable paravent qui partage les pièces de la maison de façon moderne et élégante.

Aluminio. Bamboo Evolution es la version de pie del radiador bamboo que se caracteriza por una parte delantera y trasera diseñadas y inspiradas en las fermas esbeltas de una selva de bambú; con un sistema sencillo pero eficaz de sujeciones al techo y suelo, bamboo se puede convertir en un verdadero biombo que separa los diferentes espacios de la casa de forma moderna y elegante.

Aluminium. Bamboo Evolution ist die freistehende Version des Heizkörpers Bamboo, ein Produkt, das sich durch seine Vorder- und Rückseite auszeichnet, die von den schlanken Formen eines Bambuswaldes inspiriert sind. Mit einem einfachen Hakensystem am Boden und an der Decke kann Bamboo zu einem echten Raumtrenner für ein modernes und elegantes Ambiente werden.

Алюминий. Сталь. Bamboo Evolution – свободно стоящая версия радиатора Bamboo, у которого извилистые формы рисунка передней и задней стенки напоминают заросли бамбука. С использованием простейшего крепления к полу и потолку, Bamboo Evolution может стать функциональным дополнением к интерьеру, которое разделяет пространство помещения.

DESIGN COLLECTION



BAMBOO EVOLUTION
H 2100 L 900 MM . FUMÉ OPACO

DESIGN COLLECTION



BAMBOO EVOLUTION
H 2400 - L 900 mm - BRONZO METALLIZZATO

CIRCLE

design Marco Pisati

Alluminio. La sua perfetta forma circolare con grande naturalezza dona eleganza agli ambienti della casa, inserendosi in modo naturale sia in ambienti classici che moderni. Costruito interamente in alluminio estruso, le sue finiture lo impreziosiscono e lo valorizzano come oggetto decorativo.

Aluminum. The perfect and simplistic round shape adds to the elegance of rooms whether they are of modern or classic design. Made entirely from extruded aluminium, its finishes enrich it and enhance its value as a decorative item.

Aluminium. Sa parfaite forme circulaire, simple et claire, donne une élégance aux pièces de la maison, tout en s'insérant de façon naturelle aussi bien dans un style classique que moderne. Entièrement fabriqué en aluminium extrudé, ses finitions le rendent précieux et le mettent en valeur en tant qu'objet décoratif.

Aluminio. Su perfecta forma circular simple y clara, dota de gran elegancia el ambiente de su casa, integrando se de forma natural tanto en un ambiente clasico como moderno. Fabricado completamente en aluminio extrudido, sus acabados lo enriquecen y valorizan como objeto decorativo.

Aluminium. Seine perfekt runde, dabei einfache und klare Form verleiht der hauslichen Umgebung Eleganz und fügt sich auf natürlliche Weise sowohl in klassische als auch moderne Raumlichkeiten ein. Ganz aus extrudiertem Aluminium gebaut, erhält dieser Heizkörper seinen besonderen Wert durch die schöne Feinbearbeitung – ein wahrer, dekorativer Einrichtungsgegenstand.

Алюминий. Идеальная круглая форма с высокой степенью непринуждённости придаёт элегантность интерьеру дома, поддерживая как классический, так и современный стиль. Изготовлен полностью из экструдированного алюминия, отделка украшает и подчёркивает его декоративность.



DESIGN COLLECTION

CIRCLE

H 2535 L 640 mm . NERO PROFONDO RAL 9005 LUCIDO

MOSAICO

design Marco Pisati

Aluminio e acciaio.

E' un termosifone minimale il cui disegno ricorda le antiche decorazioni di cattedrali romaniche e gotiche. "Mosaico", posizionato sulla parete in orizzontale o verticale, come un antico portale scolpito ed intarsiato a bassorilievo, impreziosisce con le sue decorazioni ambienti ed architetture classiche e moderne.

Aluminum and steel.

A new radiator with a design reminiscent of the minimalist decor of the old Romanesque and Gothic cathedrals. "Mosaico", positioned horizontally on the wall, or vertically like an ancient inlaid portal carved in bas-relief, is ideal for decorating classic and modern rooms and architecture.

Aluminium et acier.

Radiateur minimaliste dont le motif évoque les décorations anciennes des cathédrales romanes et gothiques. "Mosaico" peut être installé sur la paroi aussi bien horizontalement que verticalement. Comme un ancien portail sculpté et marqueté à bas-relief, ses décorations mettent en valeur des intérieurs et des architectures classiques et modernes.

Aluminio y acero.

Un nuevo radiador cuyo diseño tiene reminiscencias de las decoraciones de catedrales románicas y góticas, como un antiguo portal esculpido con incrustaciones en bajo relieve. "Mosaico", colocado horizontal o vertical en la pared, como un antiguo portal esculpido y con elementos en relieve, enriquece con sus decoraciones ambientes y arquitecturas tanto clásicas como modernas.

Aluminium und stahl.

Ein minimalistischer Heizkörper, dessen Gestaltung an die alten Dekorationen der romanischen und gotischen Kathedralen erinnert. "Mosaico" wirkt – horizontal oder vertikal an der Wand angebracht – wie ein antikes, in Stein gehauenes und mit Basreliefs geschmücktes Portal, das mit seinen Dekorationen die Räume sowie klassische und moderne Architekturen verschönert.

Алюминий и сталь.

Радиатор минимальных размеров, рисунок которого напоминает старинные декорации соборов в романском и готическом стиле. Мosaico при установке на стене в горизонтальном или вертикальном положении, как старинный портал с резьбой и инкрустацией, украсит своей декоративностью как классическую, так и современную обстановку.



MOSAICO

H 1960 L 640 mm . RAME



MOSAICO

H 520 L 1760 mm . BRONZO METALLIZZATO

NATURE CAMELIA

design Marco Pisati

Alluminio e acciaio.

Nature è un set di radiatori ispirato alle forme morbide ed avvolgenti dei fiori. I rami intrecciati, le gemme, i fiori che caratterizzano il design delle linee sono gli elementi naturali a cui appendere asciugamani ed accappatoi. Camelia è un decoro della serie Nature e ben si adatta a tutti gli ambienti della casa.

Aluminum and steel.

Nature is a set of towel warmers radiators inspired by the garden. The twisted branches, buds and flowers that characterize the design are the natural elements on which to hang towel and bathrobes. Camelia is a decorative radiator from the Nature series that perfectly complements every room of the house.

Aluminium et acier.

Nature c'est un set de radiateurs porte serviettes inspiré du monde végétal. Lignes douces et enveloppantes des feurs, tressage de branches, bourgeons qui caractérisent le design. Des éléments végétaux sur lesquels accrocher serviettes et peignoirs. Camelia est une décoration de la série Nature qui s'adapte à toutes les pièces d'un intérieur.

Aluminio y acero.

Nature es una serie de toalleros inspirado en las formas suaves y envolventes de las fores. Las ramas trenzadas, las gemas, las fores que caracterizan el diseño de las líneas son los elementos de la naturaleza en los que colgar las toallas y albornoces. Camelia es parte de la serie Nature. Camelia es una decoración de la serie Nature y se adapta perfectamente a todos los ambientes de la casa.

Aluminium und stahl.

Nature ist ein Set von Heizkörpern und Handtuchhaltern, die sich an den weichen und beweglichen Formen der Blumen inspirieren. Die sich kreuzenden Äste, die Knospen, die Blumen, die das Design der Linien kennzeichnen, sind die natürlichen Elemente, an denen man Handtücher und Bademantel aufhängen kann. Camelia ist ein Dekor aus der Serie Nature, das ausgezeichnet in alle Räume des Hauses passt.

Алюминий и сталь.

Nature – комплект радиаторов, созданный под воздействием мягких и чарующих форм цветков. Переплетающиеся ветви, бутоны, цветы – отличительные линии дизайна – естественные элементы, на которые можно повесить полотенца и халаты. Camelia – декоративный элемент из комплекта Nature, подходит к любым жилым помещениям.



NATURE CAMELIA

H 1800 L 480 mm · BIANCO RAL 9010 LUCIDO · NERO PROFONDO RAL 9005 LUCIDO



NATURE CAMELIA

H 1800 L 480 mm . BIANCO RAL 9010 LUCIDO . NERO PROFONDO RAL 9005 OPACO

modalità d'installazione con valvole a scomparsa . installation with wall mounted valve and lockshield . installation avec vannes cachés . instalación con válvulas remotas . installation mit Remote-Ventile . установка с удаленными клапанами

DESIGN COLLECTION



NATURE CAMELIA

BIANCO RAL 9010 LUCIDO . GRIGIO LUCE RAL 7035 LUCIDO



NATURE CAMELIA

H 1800 L 480 mm . GIALLO CADMIO RAL 1021 LUCIDO . ARANCIO PASTELLO RAL 2003 LUCIDO . ROSSO SEGNALE RAL 3020 LUCIDO . NERO PROFONDO RAL 9005 OPACO

modalità d'installazione con valvole a scomparsa . installation with wall mounted valve and lockshield . installation avec vannes cachés . instalación con válvulas remotas . installation mit Remote-Ventile . установка с удаленными клапанами

NATURE SALICE

design Marco Pisati

Alluminio e acciaio.

Nature è un set di radiatori ispirato alle forme morbide ed avvolgenti dei fiori. I rami intrecciati, le gemme, i fiori che caratterizzano il design delle linee sono gli elementi naturali a cui appendere asciugamani ed accappatoi. Salice è un decoro della serie Nature e ben si adatta a tutti gli ambienti della casa.

Aluminum and steel.

Nature is a set of towel warmers radiators inspired by the garden. The twisted branches, buds and flowers that characterize the design are the natural elements on which to hang towel and bathrobes. Salice is a decorative radiator from the Nature series that perfectly complements every room of the house.

Aluminum et acier.

Nature c'est un set de radiateurs porte serviettes inspiré du monde végétal. Lignes douces et enveloppantes des feurs, tressage de branches, bourgeons qui caractérisent le design. Des éléments végétaux sur lesquels accrocher serviettes et peignoirs. Salice est une décoration de la série Nature qui s'adapte à toutes les pièces d'un intérieur.

Aluminio y acero.

Nature es una serie de toalleros inspirado en las formas suaves y envolventes de las fores. Las ramas trenzadas, las gemas, las fores que caracterizan el diseño de las líneas son los elementos de la naturaleza en los que colgar las toallas y albornoces. Camelia es parte de la serie Nature. Salice es una decoración de la serie Nature y se adapta perfectamente a todos los ambientes de la casa.

Aluminium und stahl.

Nature ist ein Set von Heizkörpern und Handtuchhaltern, die sich an den weichen und beweglichen Formen der Blumen inspirieren. Die sich kreuzenden Äste, die Knospen, die Blumen, die das Design der Linien kennzeichnen, sind die natürlichen Elemente, an denen man Handtücher und Bademantel aufhängen kann. Salice ist ein Dekor aus der Serie Nature, das ausgezeichnet in alle Räume des Hauses passt.

Алюминий и сталь.

Nature – комплект радиаторов, созданный под воздействием мягких и чарующих форм цветков. Переплетающиеся ветви, бутоны, цветы – отличительные линии дизайна – естественные элементы, на которые можно повесить полотенца и халаты. Salice – декоративный элемент из комплекта Nature, подходит к любым жилым помещениям.

DESIGN COLLECTION



NATURE SALICE

H 2000 L 480 mm · GRIGIO PLATINO RAL 7036 LUCIDO · CANNA DI FUCILE GALVANICO

modalità d'installazione con valvole a scomparsa · installation with wall mounted valve and lockshield · installation avec vannes cachés · instalación con válvulas remotas · installation mit Remote-Ventile · установка с удаленными клапанами



NATURE SALICE

AVORIO CHIARO RAL 1015 OPACO . ORO PERLA ANODIC



NATURE SALICE

H 2000 L 480 mm . GRIGIO LUCE . CROMO

modalità d'installazione con valvole a scomparsa . installation with wall mounted valve and lockshield . installation avec vannes cachés . instalación con válvulas remotas . installation mit Remote-Ventile . установка с удаленными клапанами

NATURE RIBES

design Marco Pisati

Aluminio e acciaio.

Nature è un set di radiatori ispirato alle forme morbide ed avvolgenti dei fiori. I rami intrecciati, le gemme, i fiori che caratterizzano il design delle linee sono gli elementi naturali a cui appendere asciugamani ed accappatoi. Ribes è un decoro della serie Nature e ben si adatta a tutti gli ambienti della casa.

Aluminum and steel.

Nature is a set of towel warmers radiators inspired by the garden. The twisted branches, buds and flowers that characterize the design are the natural elements on which to hang towel and bathrobes. Ribes is a decorative radiator from the Nature series that perfectly complements every room of the house.

Aluminum et acier.

Nature c'est un set de radiateurs porte serviettes inspiré du monde végétal. Lignes douces et enveloppantes des feurs, tressage de branches, bourgeons qui caractérisent le design. Des éléments végétaux sur lesquels accrocher serviettes et peignoirs. Ribes est une décoration de la série Nature qui s'adapte à toutes les pièces d'un intérieur.

Aluminum y acero.

Nature es una serie de toalleros inspirado en las formas suaves y envolventes de las fores. Las ramas trenzadas, las gemas, las fores que caracterizan el diseño de las líneas son los elementos de la naturaleza en los que colgar las toallas y albornoces. Camelia es parte de la serie Nature. Salice es una decoración de la serie Nature y se adapta perfectamente a todos los ambientes de la casa.

Aluminium und stahl.

Nature ist ein Set von Heizkörpern und Handtuchhaltern, die sich an den weichen und beweglichen Formen der Blumen inspirieren. Die sich kreuzenden Äste, die Knospen, die Blumen, die das Design der Linien kennzeichnen, sind die natürlichen Elemente, an denen man Handtücher und Bademantel aufhängen kann. Ribes ist ein Dekor aus der Serie Nature, das ausgezeichnet in alle Räume des Hauses passt.

Алюминий и сталь.

Nature – комплект радиаторов, созданный под воздействием мягких и чарующих форм цветков. Переплетающиеся ветви, бутоны, цветы – отличительные линии дизайна – естественные элементы, на которые можно повесить полотенца и халаты. Ribes – декоративный элемент из комплекта Nature, подходит к любым жилым помещениям.



NATURE RIBES

H 2000 L 480 mm . ORO MATT . BRONZO GALVANICO

OBLIQUO

design Manuela Bucci

Alluminio. La rilettura del calorifero tradizionale con un nuovo design dei singoli elementi. Obliquo nasce come calorifero con 'modulo' inclinato a 30°; è pensato per ristrutturazioni o in sostituzione ai vecchi elementi in quanto calorifero con rese termiche elevate in minor spazio. Altezza e larghezza al centimetro e adattabilità a caloriferi su misura.

Aluminum. A reinterpretation of the traditional radiator with a new design of the individual elements. Obliquo is a radiator with sections slanted 30° around the vertical axis; it is designed for refurbishments and replacing old units, as this radiator offers great thermal output from a small unit. Height and width can be specified to the nearest centimetre and it can be fitted to pipes of any size and position.

Aluminium. Une relecture du radiateur traditionnel avec un nouveau design de chaque élément. Obliquo naît comme un radiateur avec un 'module' incliné à 30°, conçu pour les rénovations ou le remplacement d'anciens éléments. Il offre des rendements thermiques élevés dans un plus petit espace. Hauteur et largeur au centimètre près et adaptabilité à des radiateurs sur mesure.

Aluminio. La reconsideración del radiador tradicional con un nuevo diseño de los diferentes elementos. Obliquo nace como radiador con 'módulo' inclinado 30°; está pensado para las reformas o para sustituir los viejos elementos como radiador de alto rendimiento térmico en menos espacio. Altura y anchura exactas y adaptación a radiadores a medida.

Aluminium. Eine Neuinterpretation des traditionellen Heizkörpers, mit einem neuen Design der einzelnen Elemente. Obliquo ist als Heizkörper für Umbauten oder als Ersatz für alte Elemente mit einem um 30° geneigten Modul entstanden – ein Heizkörper mit hoher Wärmeleistung und geringem Platzbedarf. In Höhe und Breite passt Obliquo sich zentimetergenau an Heizkörper nach Maß an.

Алюминий. Обновленная модель традиционного радиатора с новым дизайном отдельных элементов. Облиquo разработан как радиатор с наклонённым на 30° модулем; задуман для работ по капитальному ремонту помещений или для замены старых элементов, чтобы повысить теплоотдачу, занимая меньше пространство.

DESIGN COLLECTION



OBLIQUO

H 937 L 960 mm . 23 elementi . BEIGE GRIGIO RAL 1019 LUCIDO

orientamento non standard . non-standard orientation . orientation non standard . la orientación no estándar . Nicht-Standard-Orientierung . нестандартная ориентация

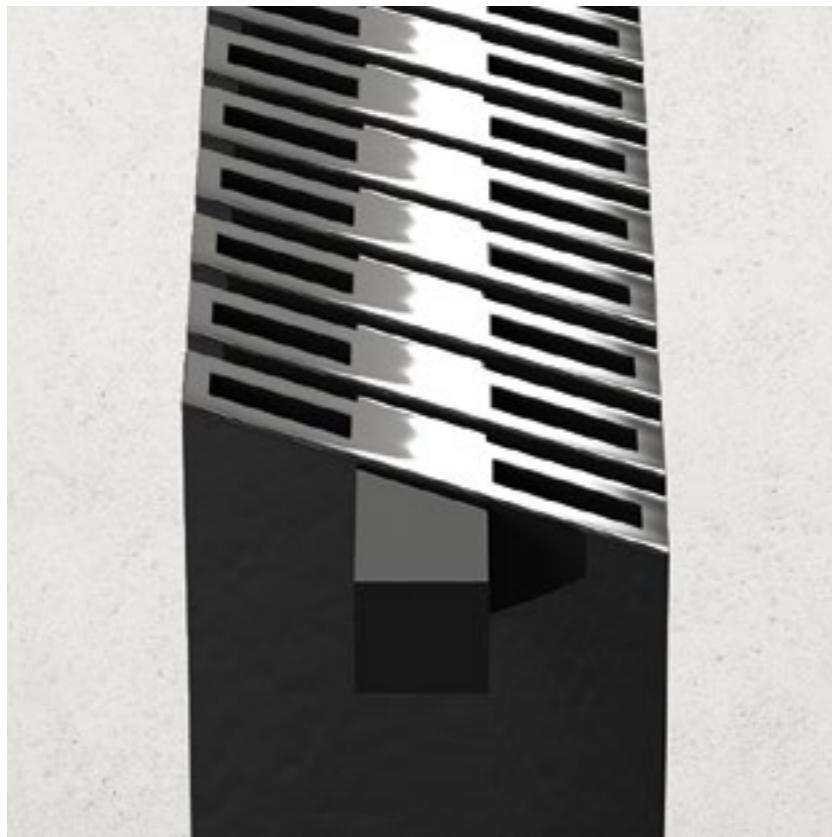
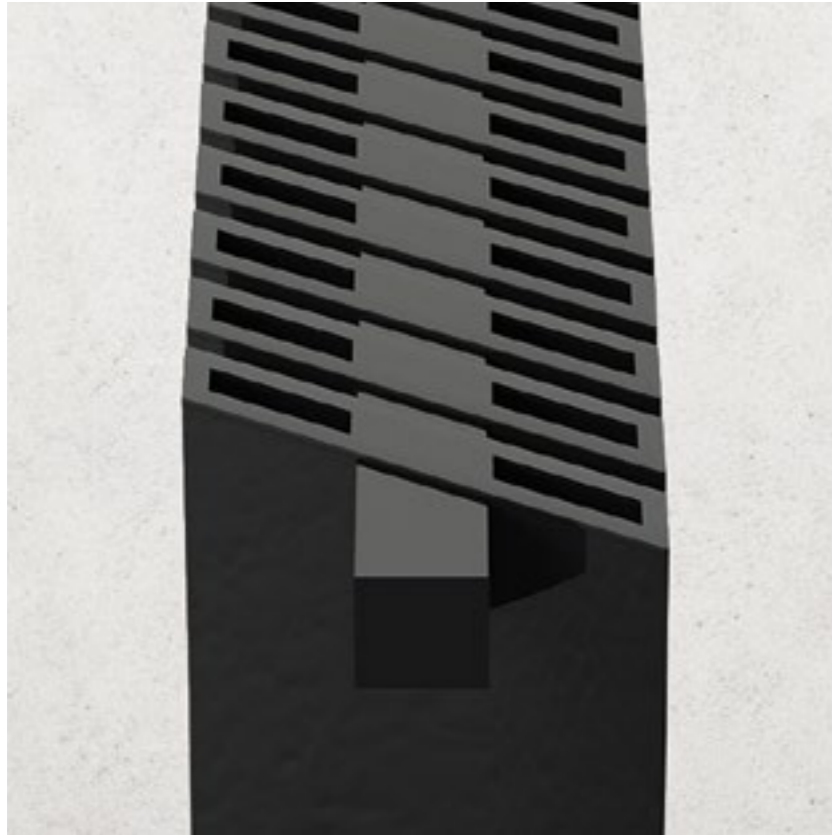

Caratteristica di Obliquo è la possibilità di avere un carter superiore disponibile nelle finiture del radiatore o in finitura cromo.

Obliquo also has an optional top cover that comes in the same finish as the radiator or with a stainless chrome finish.

Une caractéristique d'Obliquo est d'offrir la possibilité de choisir le couvercle parmi les finitions du radiateur ou dans la finition en chrome inox.

La peculiaridad de Obliquo es la posibilidad de ofrecer un cárter superior, disponible con el mismo acabado que el radiador o con acabado cromo inoxidable.

Die Besonderheit von Obliquo besteht in der Möglichkeit, die obere Abdeckung in der Feinbearbeitung des Heizkörpers oder aus rostfreiem Chrom zu erhalten.

Obliquo характеризуется возможностью использования верхнего кожуха с отделкой, аналогичной радиатору или с отделкой из нержавеющей хром.



OBLIQUO

H 2037 L 1080 mm . 26 elementi . NERO PROFONDO RAL 9005 LUCIDO



OBLIQUO

H 937 L 960 mm . 23 elementi . ANODIZZATO BRONZO



DESIGN COLLECTION

OBLIQUO

H 337 L 1960 mm . 48 elementi . BIANCO RAL 9010 OPACO

versione porcellino . piglet version . version basse . version radiador bajo de tipo industrial . Ausführung "Porcellino" . калорифер уменьшенной высоты промышленного типа
 *orientamento non standard . non-standard orientation . orientation non standard . la orientación no estándar . Nicht-Standard-Orientierung . нестандартная ориентация

ONDE

design Marco Pisati

Alluminio. La sua forma ricorda il movimento del mare. Onde è un prodotto componibile giocato sulla possibilità di alternare superfici curve a superfici lineari. Questa possibilità determina numerose e differenti configurazioni visive, dando l'opportunità al cliente di comporre a proprio piacimento il disegno finale del prodotto.

Aluminum. Heat emitter which recalls the shape and movement of waves at sea. Onde has been designed in such a way that its surface can be changed from curved to straight. This feature provides the possibility of numerous visual configurations, and enables the client to choose the final design of the product.

Aluminum. Radiateur qui rappelle par sa forme le mouvement des vagues de la mer. Onde est un produit modulaire, où l'on peut alterner des surfaces courbes à des surfaces linéaires. Cette possibilité détermine de nombreuses et différentes configurations visives, en donnant la possibilité au client de composer selon son propre goût le dessin final du produit.

Aluminio. Onda es un radiador que recuerda con su forma el movimiento suave de las olas del mar. Onda es un producto modular que se puede combinar alternando superficies curvas y rectas. Esta posibilidad determina numerosas y diferentes configuraciones dando la posibilidad al cliente de componer su propio diseño final del producto.

Aluminium. Heizkörper der in seiner Form an die Wellenbewegung des Meeres erinnert. Onde ist ein zusammenstellbares Produkt, das mit dem Wechsel der gebogenen und linearen Oberflächen spielt. Diese Möglichkeit führt zu zahlreichen und verschiedenen optischen Konfigurationen und lässt dem Kunden freie Hand, um das endgültige Aussehen des Produkts zu bestimmen.

Алюминий. Форма напоминает волнение моря. Onde – модульный продукт, позволяющий чередовать изогнутые и линейные поверхности. Эта возможность определяет многочисленные разнообразные конфигурации, позволяя заказчику создавать окончательный дизайн продукта на свой вкус.



DESIGN COLLECTION

ONDE

H 2538 L 640 mm . FUMÉ OPACO



ONDE

H 2000 L 640 mm . ANODIZZATO NATURALE

DESIGN COLLECTION

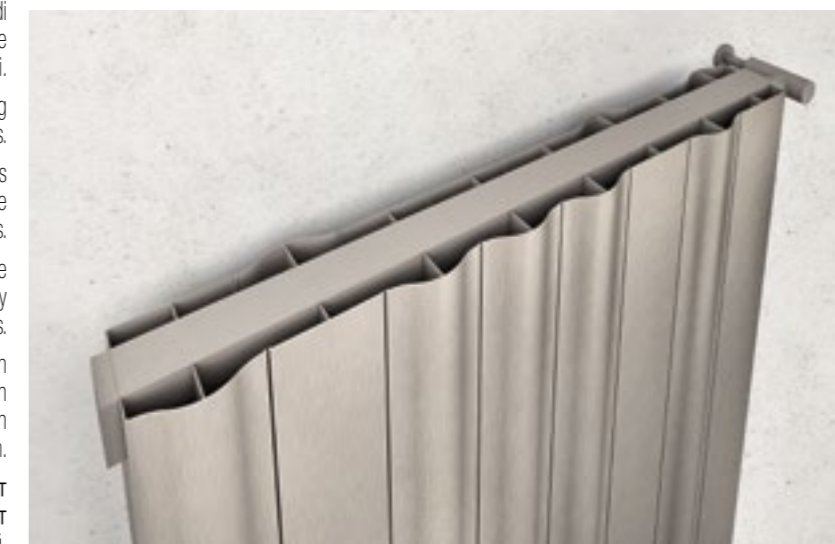
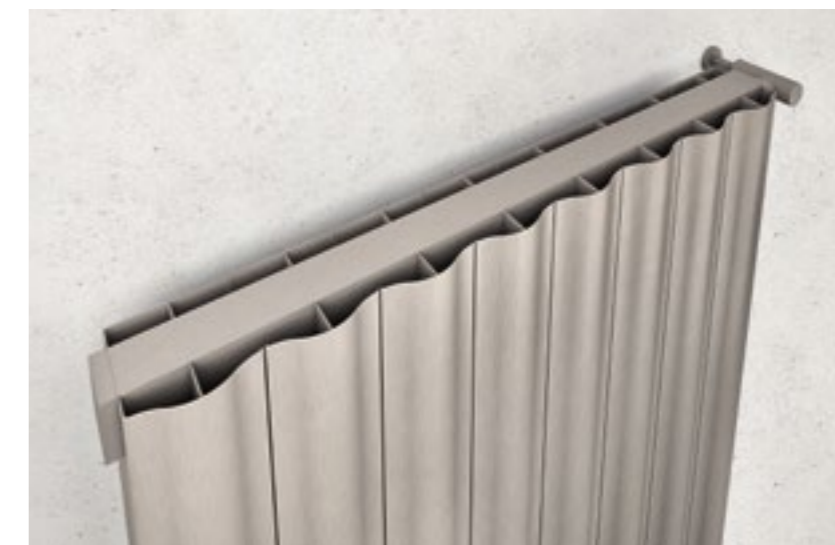

Dettagli che mostrano le diverse possibilità di personalizzare il calorifero attraverso alternanza delle superfici curve e lineari.

Details that show the many possibilities for customizing the radiator by alternating curved and linear surfaces.

Des détails qui montrent les différentes possibilités de personnaliser le radiateur à travers l'alternance de surfaces courbes et linéaires.

Detalles que muestran las diferentes posibilidades de personalizar el radiador alternando superficies curvas y rectas.

Dank dieser Eigenschaften kann der Heizkörper durch das Abwechseln von runden und flachen Oberflächen dem persönlichen Geschmack und den Erfordernissen des Kunden angepasst werden.

Использование деталей предоставляет возможность индивидуализации радиатора за счёт чередования изогнутых и линейных поверхностей.

SKI

design Davide Diliberto

Alluminio e acciaio.

Un elemento scenografico per creare pareti dalla forte personalità che trasforma il termoarredo in un 'oggetto' con un linguaggio eclettico. In due altezze, Ski è proposto di serie nelle versioni a due o quattro punte. E' composto da tre elementi e le diverse combinazioni di finitura creano una piccola collezione: Skilift, Slalom, Freestyle e Maestro.

Aluminum and steel.

A decorative element for creating walls with a strong personality transforms a heating unit into a designer object that speaks a different language. In two heights, Ski is offered in versions 2 and 4 tips. It is composed of three elements and the different combinations of finishings create a small collection: Skilift, Slalom, Freestyle and Master.

Aluminum et acier.

Un élément décoratif pour créer des parois à la personnalité forte, qui transforme le chauffage décoratif en un objet au langage polyvalent. En deux hauteurs, Ski est disponible dans les versions à 2 et 4 pointes. L'article se compose de trois éléments et les différentes combinaisons de finition créent une petite collection: Skilift, Slalom, Freestyle et Maestro.

Aluminio y acero.

Un elemento escenográfico para crear paredes con una fuerte personalidad, transforma la termoddecoración en un 'objeto' con un lenguaje ecléctico. A dos alturas, Ski se presenta en las variantes de 2 y 4 puntas. Está compuesto por tres elementos y las diferentes combinaciones de acabado forman una pequeña colección: Skilift, Slalom, Freestyle y Maestro.

Aluminium und stahl.

Ein eindrucksvolles Element für Wände mit Persönlichkeit! Die Wärmeeinrichtung wird zu einem Gegenstand mit einer eigenen eklektischen Sprache. In zwei Höhen, ist Ski in den Versionen 2 und 4 Tipps angeboten. Es besteht aus drei Elementen zusammengesetzt und die verschiedenen Kombinationen von Veredelungen schaffen eine kleine Sammlung: Skilift, Slalom, Freestyle und Master.

Алюминий и сталь.

Живописный элемент для создания неповторимой стенки, которая преобразует отопитель в эстетическое дополнение к интерьеру. Сценографический элемент, задуманный для персонализации стен, Ski доступен в версиях двух высот и в 2 и 4 модулях. Он состоит из трех элементов, а различные комбинации отделки создают небольшую коллекцию: Skilift, Slalom, Freestyle и Maestro.



DESIGN COLLECTION

SKI MAESTRO

H 1900 . 2 PUNTE

corpo riscaldante . heating element . élément chauffant . cuerpo calentador . Heizkörper . **нагревательный элемент** BIANCO RAL 9010 LUCIDO
sci elemento decorativo . ski . ski élément décor . esquí elemento decorativo . ski . **sci decorativo элемент** SUPERMIRROR
porta asciugamano . towel rail . poignée porte-serviettes . barra toallero . Handtuchhalter . **большая ручка - полотенцедержатель** RIVESTIMENTO IN PELLE

2

1

corpo riscaldante
heating element
élément chauffant
cuerpo calentador
Heizkörper
нагревательный элемент

2

sci elemento decorativo
ski
ski élément décor
esquí elemento decorativo
ski
sci декоративный элемент

3

porta asciugamano
towel rail
poignée porte-serviettes
barra toallero
Handtuchhalter
большая ручка –
полотенцедержатель

SKILIFT	bianco Ral 9010 lucido	bianco Ral 9010 lucido	bianco Ral 9010 lucido
SLALOM 1 o 2 colori (A)	verniciature standard Ral (B)	verniciature standard Ral (B)	verniciature standard Ral (B)
FREESTYLE	verniciature standard Ral (B) Ral fuori gamma (C) verniciatura metallizzata (D)	verniciature standard Ral (B) Ral fuori gamma (C) verniciatura metallizzata (D)	verniciature standard Ral (B) Ral fuori gamma (C) verniciatura metallizzata (D) Cromo ossidazioni anodiche (E)
MAESTRO	verniciature standard Ral (B) Ral fuori gamma (C) verniciatura metallizzata (D) ossidazioni anodiche (E)	verniciature standard Ral (B) Ral fuori gamma (C) verniciatura metallizzata (D) finiture galvaniche (F) Supermirror	verniciature standard Ral (B) verniciatura metallizzata (D) finiture galvaniche (F) ossidazioni anodiche (E) rivestimento in pelle (G)

(A) 1 o 2 colori / 1 or 2 colours / 1 ou 2 couleurs / 1 o 2 colores / 1 oder 2 farben /
1 или 2 цвета

(B) verniciature standard Ral / Ral standard colours / peinture standard Ral /
pintura estándar Ral / farbe Standard Ral / нормальная окраска Ral

(C) Ral fuori gamma / Ral out of our range / Ral hors de gamme / Ral fuera de gama /
Ral nicht in unserem Angebot / Ral не в нашем ассортименте

(D) verniciature metallizzate / metallic colours / peinture métallisée / pintura metalizada /
Metallic-Lackierung / металлический лакокрасочное покрытие

(E) ossidazioni anodiche / oxydation anodique / oxidación anódica / anodische Oxidation /
анодного окисления

(F) finiture galvaniche / galvanic finishes / finitions galvanisées / acabados galvanizados /
verzinkten Oberflächen / оцинкованные отделки

(G) rivestimento in pelle / leather / cuir / cuero / leder / кожа

1

3



SKI SKILIFT

H 1650 . 2 PUNTE

corpo riscaldante . heating element . élément chauffant . cuerpo calentador . Heizkörper . **нагревательный элемент** BIANCO RAL 9010 LUCIDO
 sci elemento decorativo . ski . ski élément décor . esquí elemento decorativo . ski . **sci decorativный элемент** BIANCO RAL 9010 LUCIDO
 porta asciugamano . towel rail . poignée porte-serviettes . barra toallero . Handtuchhalter . **большая ручка - полотенцедержатель** BIANCO RAL 9010 LUCIDO



SKI SLALOM

H 1900 . 4 PUNTE

corpo riscaldante . heating element . élément chauffant . cuerpo calentador . Heizkörper . **нагревательный элемент** BIANCO RAL 9010 OPACO
 sci elemento decorativo . ski . ski élément décor . esquí elemento decorativo . ski . **sci decorativный элемент** ROSSO SEGNALE RAL 3020
 porta asciugamano . towel rail . poignée porte-serviettes . barra toallero . Handtuchhalter . **большая ручка - полотенцедержатель** BIANCO RAL 9010 OPACO



SKI SLALOM

H 1650 . 2 PUNTE

corpo riscaldante . heating element . élément chauffant . cuerpo calentador . Heizkörper . **нагревательный элемент** BIANCO RAL 9010 OPACO
 sci elemento decorativo . ski . ski élément décor . esquí elemento decorativo . ski . **sci decorativo элемент** BIANCO RAL 9010 OPACO
 porta asciugamano . towel rail . poignée porte-serviettes . barra toallero . Handtuchhalter . **большая ручка - полотенцедержатель** RIVESTIMENTO IN PELLE



DESIGN COLLECTION

SKI FREESTYLE

H 1650 . 2 PUNTE

corpo riscaldante . heating element . élément chauffant . cuerpo calentador . Heizkörper . **нагревательный элемент** NERO PROFONDO RAL 9005 OPACO
 sci elemento decorativo . ski . ski élément décor . esquí elemento decorativo . ski . **sci decorativo элемент** NERO PROFONDO RAL 9005 OPACO
 porta asciugamano . towel rail . poignée porte-serviettes . barra toallero . Handtuchhalter . **большая ручка - полотенцедержатель** CROMO

SPEKKIO

design Marco Pisati

Alluminio e acciaio. Con la sua cornice curvilinea ed elegante che impreziosisce e cela un moderno sistema (optional) di illuminazione integrato a led, Spekkio è un termosifone che assolve più funzioni in un unico elemento: termosifone, specchio e sistema di illuminazione (optional). Ideale il suo inserimento in bagno, camera da letto ma anche in un ingresso di rappresentanza.

Aluminum and steel. With a graceful curved frame that enhances and conceals a built-in modern Led lighting system (optional), Spekkio is a radiator that combines several functions in a single item: radiator, mirror and lighting system (optional). It is ideal for the bathroom and bedroom, and it cuts a dash in the hallway, too.

Aluminum et acier. Avec son cadre curviligne et élégant qui rend précieux et cache un système d'éclairage moderne intégrant des leds (en option), le radiateur Spekkio réalise plusieurs fonctions dans un seul élément: radiateur, miroir et système d'éclairage (en option). Idéal pour être installé dans une salle de bains ou une chambre, mais aussi dans une entrée de représentation.

Aluminio y acero. Con su marco curvo y elegante in schöner Linienführung, der ein modernes integriertes Led-Beleuchtungssystem (Optional) verbergen und verschönern kann, ist Spekkio ein Heizkörper, der mehrere Funktionen in sich vereint: Heizkörper, Spiegel und Beleuchtungssystem (Optional). Ideal für Bad und Schlafzimmer, macht sich dieser Heizkörper auch sehr schön in einem vornehmen Eingangsbereich aus.

Aluminium und stahl. Mit seinem eleganten Rahmen in schöner Linienführung, der ein modernes integriertes Led-Beleuchtungssystem (Optional) verbergen und verschönern kann, ist Spekkio ein Heizkörper, der mehrere Funktionen in sich vereint: Heizkörper, Spiegel und Beleuchtungssystem (Optional). Ideal für Bad und Schlafzimmer, macht sich dieser Heizkörper auch sehr schön in einem vornehmen Eingangsbereich aus.

Алюминий и сталь. Изогнутая элегантная рама, которая украшает и закрывает современную встроенную систему светодиодных светильников (по заказу), представляет модель Spekkio, которая объединяет несколько функций в единый блок: радиатор и систему освещения (по заказу). Идеально подходит для ванной комнаты, спальни, а также для прихожей.

DESIGN COLLECTION



SPEKKIO

H 1050 L 1050 mm · NERO PROFONDO RAL 9005 LUCIDO

realizzato a misura · made to measure · fait sur mesure · hecho a medida · Maßanfertigung · сделал для измерения
modalità d'installazione con valvole a scomparsa · installation with wall mounted valve and lookshield · installation avec vannes cachées · instalación con válvulas remotas · installation mit Remote-Ventile · установка с удаленными клапанами
luce led su 3 lati · led lights on three sides · lumière led sur 3 côtés · luz de led en 3 lados · Led-Beleuchtung auf 3 Seiten · светодиодный светильник на 3 стороны



SPEKKIO

H 2400 L 810 mm . CHAMPAGNE LUCIDO

modalità d'installazione con valvole a scomparsa . installation with wall mounted valve and lockshield . installation avec vannes cachés . instalación con válvulas remotas . installation mit Remote-Ventile . установка с удаленными клапанами
luce led su 3 lati . led lights on three sides . lumière led sur 3 côtés . luz de led en 3 lados . Led-Beleuchtung auf 3 Seiten . светодиодный светильник на 3 стороны



SPEKKIO

H 2000 L 650 mm . BLU OLTREMARE RAL 5002 LUCIDO

modalità d'installazione con valvole a scomparsa . installation with wall mounted valve and lockshield . installation avec vannes cachés . instalación con válvulas remotas . installation mit Remote-Ventile . установка с удаленными клапанами
luce led su 3 lati . led lights on three sides . lumière led sur 3 côtés . luz de led en 3 lados . Led-Beleuchtung auf 3 Seiten . светодиодный светильник на 3 стороны

TRAMA

design Marco Pisati

Aluminio e acciaio.

Calorifero dal design minimale, caratterizzato da un 'disegno' dinamico che increspa la superficie del piano. La sua particolarità è legata all'effetto di profondità dato dalla lavorazione su due piani paralleli: il piano esterno è traforato come un tessuto; il piano sottostante è caratterizzato da finiture a contrasto.

Aluminum and steel.

Minimal designed radiator, featuring a coloured and dynamic design, changing the white top surface. Its peculiarity depends on the depth effect depending on the two parallel tops: the outer panel is perforated like a fabric; the surface underneath has a contrasting finish.

Aluminum et acier.

Radiateur minimaliste caractérisé par un dessin coloré et dynamique qui donne du relief à la surface blanche du plan. Sa particularité est liée à l'effet de profondeur qui se joue sur deux surfaces parallèles: son plan externe est perforé comme un tissu, alors que son plan inférieur se caractérise par des finitions en contraste.

Aluminio y acero.

Radiador con un diseño mínimo. Caracterizado por un diseño coloreado y dinámico que encrespa la superficie blanca del plano. Su particularidad esta conectada con el efecto de profundidad debida a la elaboración en dos planos paralelos: el plano externo ha sido cortado como si de un tejido se tratara; el plano inferior se distingue por los acabados en contraste.

Aluminium und stahl.

Heizkörper dessen minimalistisches Design sich durch ein buntes und dynamisches Muster auszeichnet, das die weiße Oberfläche bewegt. Die Besonderheit in dem Eindruck der Tiefe, der von der Verarbeitung auf zwei parallelen Ebenen erzeugt wird: Die Ebene außen ist durchbrochen wie ein Gewebe gearbeitet, die Feinbearbeitung der darunter liegenden Ebene bildet den entsprechenden Kontrast.

Алюминий и Сталь.

Радиатор минималистического дизайна, отличающийся динамическим рисунком, который образует складки на плоской поверхности. Его особенность связана с эффектом глубины на двух параллельных поверхностях: внешняя сторона с ажурным рисунком, напоминающим ткань, нижняя поверхность характеризуется контрастной отделкой.

DESIGN COLLECTION



TRAMA

H 1600 L 640 mm . CANNA DI FUCILE . SUPERMIRROR

modalità d'installazione con valvole a scomparsa . installation with wall mounted valve and lockshield . installation avec vannes cachées .
instalación con válvulas remotas . installation mit Remote-Ventile . установка с удаленными клапанами



TRAMA

H 640 L 1600 mm . GRIGIO QUARZO RAL 7039 LUCIDO . BIANCO PERLA RAL 1013 LUCIDO

realizzato a misura . made to measure . fait sur mesure . hecho a medida . Maßanfertigung . сделан для измерения
modalità d'installazione con valvole a scomparsa . installation with wall mounted valve and lockshield . installation avec vannes cachés . instalación con válvulas remotas . installation mit Remote-Ventile . установка с удаленными клапанами

WALL

design CRS K8

Alluminio e acciaio.

Radiatore a piastra per eccellenza, Wall si distingue per il suo design essenziale con una ottima resa termica. Le versioni verticale, orizzontale e quadrata e l'ampia gamma di finiture disponibili, fanno di Wall un calorifero adatto a tutti gli ambienti della casa.

Aluminum and steel.

The quintessential flat panel radiator, the sleek design of Wall offers exceptional thermal output. The vertical, horizontal and square versions and the wide range of finishes to choose from mean Wall is a radiator that will suit every room in the house.

Aluminium et acier.

Radiateur à plaque par excellence, Wall se distingue pour son design essentiel et son rendement thermique excellent. Les versions verticale, horizontale et carrée, mais aussi la vaste gamme de finitions disponibles, font de Wall un radiateur adapté à toutes les pièces d'un intérieur.

Aluminio y acero.

El radiador de placa por excelencia, Wall se distingue por su diseño esencial con un rendimiento térmico excelente. Las versiones vertical, horizontal y cuadrada y la amplia gama de acabados disponibles, hacen de Wall un radiador que encaja en todos los ambientes de la casa.

Aluminium und stahl.

Der Plattenheizkörper schlechthin: Wall zeichnet sich durch sein schlichtes Design und seine ausgezeichnete Wärmeleistung aus. Er ist in einer vertikalen, horizontalen oder quadratischen Ausführung und in einer breiten Auswahl an Feinbearbeitungen erhältlich – ein Heizkörper, der zu allen Räumen des Hauses passt.

Алюминий и сталь.

Превосходный пластинчатый радиатор, Wall, характеризуется исключительным дизайном и оптимальной теплоотдачей. Доступные вертикальная, горизонтальная и квадратная версии с широкой гаммой вариантов отделки обеспечивают возможность использования радиатора в любом жилом помещении.

DESIGN COLLECTION



WALL

H 960 L 960 mm - NERO ARGENTO

modalità d'installazione con valvole a scomparsa . installation with wall mounted valve and lockshield . installation avec vannes cachés . instalación con válvulas remotas . installation mit Remote-Ventile . установка с удаленными клапанами



WALL
H 1800 L 560 mm . SUPERMIRROR



WALL
H 2000 L 560 mm . RAME

modalità d'installazione con valvole a scomparsa . installation with wall mounted valve and lockshield . installation avec vannes cachés . instalación con válvulas remotas . installation mit Remote-Ventile . установка с удаленными клапанами

YIN

design Marco Pisati

Alluminio e acciaio.

Profilo minimale a lama che annulla lo spessore del termoarredo, una forma slanciata, un volume leggero sulla parete con eccellenti performance termiche. Da posizionare in orizzontale o verticale; con superficie liscia o nella versione Trama e Mosaico è disponibile anche con decoro Camelia, Salice o Ribes.

Aluminum and steel.

A minimalist blade profile reduces the thickness of this designer radiator to the minimum; its slender form and airy volume grace the wall and offer excellent thermal performance. Can be positioned horizontally or vertically; comes in a smooth surface finish as standard, or in the Trama and Mosaico versions, where it also available with Camelia, Salice or Ribes decoration.

Aluminum et acier.

Un profil minimal en forme de lame qui annule l'épaisseur de ce radiateur décoratif, une forme élancée, un volume léger sur la paroi et des performances thermiques excellentes. À positionner aussi bien horizontalement que verticalement. Avec une surface lisse ou dans les versions Trama et Mosaico il est aussi disponible avec une décoration Camelia, Salice ou Ribes.

Aluminio y acero.

Perfil minimalista extrafino que anula el grosor del radiador, una forma esbelta, un volumen ligero en la pared ofreciendo un rendimiento térmico excelente. Se puede colocar horizontal o vertical; con la superficie lisa o en la versión Trama y Mosaico está disponible también con decoración Camelia, Salice o Ribes.

Aluminium und stahl.

Ein minimales Rippen-Profil, geringe Breite, eine schlanke Form, ein leichtes, an der Wand anzubringendes Volumen mit ausgezeichneter Wärmeleistung. Der Heizkörper kann horizontal oder vertikal installiert werden, mit glatter Oberfläche oder in der Ausführung Trama oder Mosaico, und ist auch mit dem Dekor Camelia, Salice oder Ribes erhältlich.

Алюминий и сталь.

Минималистический пластинчатый профиль нагревателя, тонкая форма и лёгкий объём на стене с отличной теплоотдачей. Может быть установлен как вертикально, так и горизонтально; поверхность гладкая, или в версии Trama и Mosaico, может быть украшена декорациями Camelia, Salice или Ribes.

DESIGN COLLECTION



YIN

H 2000 L 560 mm . NERO PROFONDO RAL 9005 LUCIDO

modalità d'installazione con valvole a scomparsa . installation with wall mounted valve and lockshield . installation avec vannes cachés . instalación con válvulas remotas . installation mit Remote-Ventile . установка с удаленными клапанами



La particolarità di Yin Trama è legata all'effetto di profondità dato dalla lavorazione su due piani paralleli: il piano esterno è traforato come un tessuto; il piano sottostante è caratterizzato da finiture a contrasto.

The uniqueness of Yin Trama lies in the effect of depth obtained from machining on two parallel levels: the exterior panel is perforated like a fabric, and the underlying panel has a contrasting finish.

La particularité de Yin Trama est liée à l'effet de profondeur donné par sa fabrication sur deux plans parallèles: son plan externe est perforé comme un tissu, alors que son plan inférieur se caractérise par des finitions en contraste.

La peculiaridad de Yin Trama estriba en el efecto de profundidad debida a la elaboración en dos planos paralelos: el plano externo ha sido cortado como si de un tejido se tratara; el plano inferior se distingue por los acabados en contraste.

Die Besonderheit von Yin Trama ist seine Tiefenwirkung, die dadurch entsteht, dass er aus zwei übereinander angelegten Ebenen besteht: Die Ebene außen ist durchbrochen wie ein Gewebe gearbeitet, die Feinbearbeitung der darunter liegenden Ebene bildet den entsprechenden Kontrast.

Особенность Yin Trama связана с эффектом глубины на двух параллельных поверхностях: внешняя сторона с ажурным рисунком, напоминающим ткань, нижняя поверхность характеризуется контрастной отделкой.

DESIGN COLLECTION



YIN TRAMA

H 1600 - L 640 mm | BIANCO RAL 9010 LUCIDO - ORO

modalità d'installazione con valvole a scomparsa - installation with wall mounted valve and lockshield - installation avec valves cachées - installation con válvulas reclinadas - installation mit Remote-Ventile - установка с удаленными клапанами



YIN

H 2000 L 560 mm . NERO PROFONDO RAL 9005 LUCIDO . BIANCO RAL 9010 OPACO

modalità d'installazione con valvole a scomparsa . installation with wall mounted valve and lockshield . installation avec vannes cachés . instalación con válvulas remotas . installation mit Remote-Ventile . установка с удаленными клапанами

DESIGN COLLECTION



YIN MOSAICO

H 680 L 1760 mm . NERO PROFONDO RAL 9005 OPACO

modalità d'installazione con valvole a scomparsa . installation with wall mounted valve and lockshield . installation avec vannes cachés . instalación con válvulas remotas . installation mit Remote-Ventile . установка с удаленными клапанами



YIN NATURE CAMELIA

H 1800 L 480 mm . BIANCO RAL 9010 OPACO . ROSSO SEGNALE RAL 3020 LUCIDO

modalità d'installazione con valvole a scomparsa . installation with wall mounted valve and lockshield . installation avec vannes cachés . instalación con válvulas remotas . installation mit Remote-Ventile . установка с удаленными клапанами

DESIGN COLLECTION



YIN NATURE SALICE



YIN NATURE RIBES

Per impreziosire e valorizzare il radiatore oggetto decorativo, Yin nature è disponibile nelle tre versioni Camelia, Salice e Ribes.

To enrich and enhance the value of the radiator as a decorative object, Yin nature is available in three versions: Camelia, Salice and Ribes.

Pour rendre plus précieux et mettre en valeur le radiateur en tant qu'objet décoratif, Yin nature est disponible dans les trois versions Camelia, Salice et Ribes.

Para enriquecer y valorizar el radiador como objeto decorativo, Yin nature está disponible en las tres versiones Camelia, Salice y Ribes.

Um den Heizkörper als dekoratives Element aufzuwerten, ist Yin nature auch in den drei Ausführungen Camelia, Salice und Ribes erhältlich.

Чтобы украсить и повысить ценность радиатора как объекта декора, Yin nature доступен в трёх версиях Camelia, Salice e Ribes.

YIN

YANG

YANG

design Marco Pisati

Alluminio e acciaio.

Una nota décor è la cornice che si viene a creare nella riduzione dello spessore del termoarredo trasformando Yang in un elemento d'arredo dove funzionalità e valore estetico sono sullo stesso piano. Libertà dimensionale e possibilità di decorazione della superficie fanno di Yang un calorifero dalle alte qualità prestazionali.

Aluminum and steel.

The frame created in the reduction of the thickness of the Yang radiator transforms it into a piece of furniture where functionality and aesthetic value are on the same level. Dimensional freedom and possibility to decorate the surface of the Yang make it a high quality performance radiator.

Aluminum et acier.

Une note décor est la trame créée avec la réduction de l'épaisseur du radiateur et qui transforme Yang en un élément mobilier, où fonctionnalité et valeur esthétique sont au même niveau. Liberté dimensionnelle et possibilité de décorer la surface transforment Yang en un radiateur avec des qualités de performance élevées.

Aluminio y acero.

Una nota decorativa es el marco que se crea reduciendo el espesor del radiador transformando Yang en un elemento de decoración donde la funcionalidad y el valor estético están al mismo nivel. La libertad de dimensión y la posibilidad de decorar la superficie hacen que Yang sea un radiador con grandes cualidades y elevada eficacia.

Aluminium und stahl.

Der in der Reduktion der Dicke des Yang Heizkörper erstellt Rahmen verwandelt es in ein Möbelstück, wo Funktionalität und ästhetischem Wert sind auf dem gleichen Niveau. Dimensionale Freiheit und Möglichkeit, schmücken die Oberfläche des Yang machen es zu einem hochwertigen Leistungs Heizkörper.

Алюминий и Сталь.

Заметный декор в виде рамки, созданный для уменьшения толщины дизайнерского прибора отопления, трансформирует Yang в элемент интерьера, в котором функциональность и эстетическая ценность стоят на одном уровне. Свобода в выборе размеров и возможность декорирования поверхности превращают Yang в радиатор с высокой эффективностью.

DESIGN COLLECTION



YANG

H 960 L 960 mm . BIANCO RAL 9010 LUCIDO



YANG

H 1800 L 640 mm . CROMO

realizzato a misura . made to measure . fait sur mesure . hecho a medida . Maßanfertigung . сделал для измерения
 modalità d'installazione con valvole a scomparsa . installation with wall mounted valve and lookshield . installation avec vannes cachés .
 instalación con válvulas remotas . installation mit Remote-Ventile . установка с удаленными клапанами

DESIGN COLLECTION



YANG

H 2000 L 480 mm . CROMO

accessorio barra porta asciugamani cromo . accessory hand towel rail chrome . accessoire barre porte serviettes chrome . accessorio toallero cromo . Zubehör Handtuchhalter Chrom . аксессуар бар полотенце хром
 modalità d'installazione con valvole a scomparsa . installation with wall mounted valve and lookshield . installation avec vannes cachés . instalación con válvulas remotas . installation mit Remote-Ventile . установка с удаленными клапанами



YANG MOSAICO
H 1640 L 640 mm . ORO MATT

modalità d'installazione con valvole a scomparsa . installation with wall mounted valve and lockshield . installation avec vannes cachés . instalación con válvulas remotas . installation mit Remote-Ventile . установка с удаленными клапанами

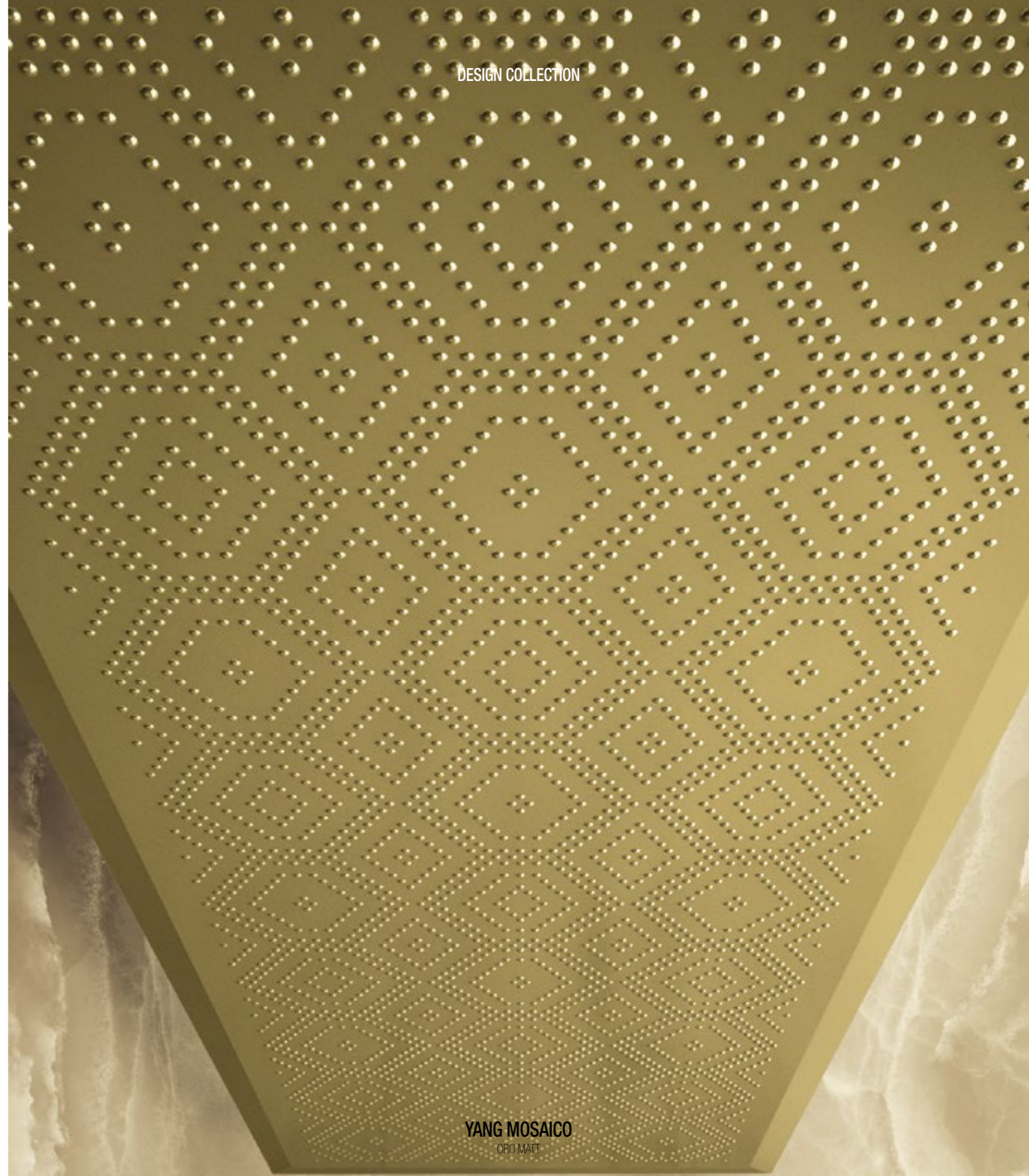

DESIGN COLLECTION

YANG MOSAICO
ORO MATT



YANG NATURE RIBES

H 1800 L 560 mm . BIANCO RAL 9010 OPACO . NERO PROFONDO RAL 9005 OPACO

modalità d'installazione con valvole a scomparsa . installation with wall mounted valve and lockshield . installation avec vannes cachés . instalación con válvulas remotas . installation mit Remote-Ventile . установка с удаленными клапанами



YANG NATURE SALICE BIANCO RAL 9010 OPACO . ROSSO SEGNALE RAL 3020 LUCIDO



YANG NATURE CAMELIA

Per impreziosire e valorizzare il radiatore oggetto decorativo, Yang nature è disponibile nelle tre versioni Camelia, Salice e Ribes.

To enrich and enhance the value of the radiator as a decorative object, Yang nature is available in three versions: Camelia, Salice and Ribes.

Pour rendre plus précieux et mettre en valeur le radiateur en tant qu'objet décoratif, Yang nature est disponible dans les trois versions Camelia, Salice et Ribes.

Para enriquecer y valorizar el radiador como objeto decorativo, Yang nature está disponible en las tres versiones Camelia, Salice y Ribes.

Um den Heizkörper als dekoratives Element aufzuwerten, ist Yang nature auch in den drei Ausführungen Camelia, Salice und Ribes erhältlich.

Чтобы украсить и повысить ценность радиатора как объекта декора, Yang nature доступен в трёх версиях Camelia, Salice e Ribes.

POWER

design Marco Pisati . CRS K8

Alluminio e acciaio.

Quando l'ambiente richiede più calore oppure, si desidera contenere gli ingombri del termoarredo, Power è la soluzione ideale grazie alla maggiore profondità e alla griglia di diffusione aperta sul lato superiore. Disponibile per i modelli Mosaico, Nature, Spekkio, Trama e Wall, Power fornisce più calore mantenendo invariato l'aspetto estetico.

Aluminum and steel.

When the room requires extra heat or when you want a more compact radiator, Power is the perfect solution, thanks to its greater depth and upper diffuser grill. Available for the Mosaico, Nature, Spekkio, Trama and Wall models, Power provides more heat from the same overall dimensions, hence keeping the aesthetics unvaried.

Aluminium et acier.

Lorsque la pièce requiert plus de chaleur ou si vous souhaitez limiter l'encombrement du chauffage décoratif, Power est la solution idéale grâce à sa plus grande profondeur et à sa grille de diffusion ouverte sur le haut. Disponible pour les modèles Mosaico, Nature, Spekkio, Trama et Wall, Power fournit une chaleur accrue tout en maintenant son aspect esthétique inchangé.

Aluminio y acero.

Cuando el ambiente exige más calor o bien se desea reducir la envergadura de la termoddecoración, Power es la solución ideal, gracias a la mayor profundidad e y a la rejilla de difusión abierta en la parte superior. Disponible para los modelos Mosaico, Nature, Spekkio, Trama y Wall, Power proporciona más calor sin modificar el aspecto estético.

Aluminium und Stahl.

Wenn in den Räumen mehr Wärme benötigt wird oder man die Abmessungen des Heizkörpers gering halten will, ist Power mit seiner Tiefe und dem auf der Oberseite offenen Diffusionsgitter die ideale Lösung. Erhältlich für die Modelle Mosaico, Nature, Spekkio, Trama und Wall, liefert Power ein Mehr an Wärme bei gleicher Ästhetik.

Алюминий и сталь.
Когда требуется больше тепла, либо необходимо соблюдать заданные размеры обогревателя, идеальным решением является радиатор Power, благодаря большей глубине и открытой в верхней части распределительной решётки. Доступный для моделей Mosaico, Nature, Spekkio, Trama e Wall, Power предоставляет больше тепла, сохраняя эстетичный вид.



POWER MOSAICO

H 1800 - L 640 mm . CROMO MATT

modalità d'installazione con valvole a scomparsa . installation with wall mounted valve and lockshield . installation avec vanes cachés . instalación con válvulas remotas . installation mit Remote-Ventile . установка с удаленными клапанами



POWER TRAMA

H 1640 L 640 mm . GRIGIO LUCE RAL 7035 LUCIDO . BLU PASTELLO RAL 5024 LUCIDO

modalità d'installazione con valvole a scomparsa . installation with wall-mounted valve and lockshield . installation avec vannes cachés . instalación con válvulas remotas . installation mit Remote-Ventile . установка с удаленными клапанами



POWER TRAMA

BIANCO RAL 9010 LUCIDO . BEIGE GRIGIO RAL 1019 LUCIDO



POWER WALL

H 560 L 2000 mm . ANTRACITE METALLIZZATO

realizzato a misura . made to measure . fait sur mesure . hecho a medida . Maßanfertigung . сделан для измерения
modalità d'installazione con valvole a scomparsa . installation with wall mounted valve and lockshield . installation avec vannes cachées . instalación con válvulas remotas . installation mit Remote-Ventile . установка с удаленными клапанами



POWER NATURE CAMELIA



POWER NATURE RIBES

Per impreziosire e valorizzare il radiatore oggetto decorativo, Power Nature è disponibile nelle tre versioni Camelia, Salice e Ribes.

To enrich and enhance the value of the radiator as a decorative object, Power Nature is available in three versions: Camelia, Salice and Ribes.

Pour rendre plus précieux et mettre en valeur le radiateur en tant qu'objet décoratif, Power Nature est disponible dans les trois versions Camelia, Salice et Ribes.

Para enriquecer y valorizar el radiador como objeto decorativo, Power Nature está disponible en las tres versiones Camelia, Salice y Ribes.

Um den Heizkörper als dekoratives Element aufzuwerten, ist Power Nature in den drei Ausführungen Camelia, Salice und Ribes erhältlich.

Чтобы украсить и повысить ценность радиатора как объекта декора, Power Nature доступен в трёх версиях Camelia, Salice e Ribes.



POWER NATURE SALICE

H 1800 L 480 mm . NERO PROFONDO RAL 9005 LUCIDO . CROMO

modalità d'installazione con valvole a scomparsa . installation with wall mounted valve and lockshield . installation avec vannes cachés . instalación con válvulas remotas . installation mit Remote-Ventile . установка с удаленными клапанами



POWER SPEKKIO

H 1800 L 650 mm . ANODIZZATO ORO LUCIDO

modalità d'installazione con valvole a scomparsa . installation with wall mounted valve and lockshield . installation avec vannes cachés . instalación con válvulas remotas . installation mit Remote-Ventile . установка с удаленными клапанами
luce led su 3 lati . led lights on three sides . lumière led sur 3 côtés . luz de led en 3 lados . Led-Beleuchtung auf 3 Seiten . светодиодный светильник на 3 стороны



DESIGN COLLECTION

POWER SPEKKIO

H 1800 L 730 mm . ANODIZZATO LUCIDO

modalità d'installazione con valvole a scomparsa . installation with wall mounted valve and lockshield . installation avec vannes cachés . instalación con válvulas remotas . installation mit Remote-Ventile . установка с удаленными клапанами
luce led su 3 lati . led lights on three sides . lumière led sur 3 côtés . luz de led en 3 lados . Led-Beleuchtung auf 3 Seiten . светодиодный светильник на 3 стороны

ELEVATI STANDARD
QUALITATIVI CHE
CONTRIBUISCONO
ALLA SUPERIORITÀ
TECNOLOGICA.
HIGH QUALITY
STANDARDS THAT
CONTRIBUTE
TOWARDS
TECHNOLOGICAL
SUPERIORITY.

HOME COLLECTION

16 modelli versatili, di cui 5 in alluminio estruso e 11 in acciaio, adattabili a spazi diversi per il loro carattere neutro e lineare, da interpretare secondo lo spirito del luogo ed il proprio gusto. Home collection racchiude una collezione ampia e trasversale di radiatori di ogni forma per ogni ambiente casa e il bagno. Bastano piccoli tocchi, per esempio scegliendo nuove finiture e nuovi colori, ed i radiatori acquistano una forma inedita da lasciare rigorosamente in vista.

16 versatile models, 5 in extruded aluminium and 11 in steel, suitable for all kinds of interiors on account of their neutral, linear style, to be interpreted in accordance with the spirit of their setting and your own taste. Home collection comprises a wide and diversified collection of radiators of all shapes for every room in the house, bathroom included. Just add a few little touches, by selecting new finishes and different colours for example, and the radiators take on an original character that you will be proud to display.

16 modèles polyvalents, dont 5 en aluminium extrudé et 11 en acier, intégrables dans des espaces différents grâce à leur caractère neutre et linéaire, à interpréter selon l'esprit du lieu et le goût de chacun. Home est une collection ample et transversale de radiateurs de toute forme pour chaque pièce d'un intérieur et pour la salle de bains. Quelques petites touches suffisent - par exemple en choisissant de nouvelles finitions ou de nouvelles couleurs - pour que les radiateurs acquièrent une forme inédite à laisser rigoureusement en vue.

16 modelos versátiles, 5 de los cuales en aluminio extrudido y 11 en acero, adaptables a espacios diferentes por su carácter neutro y lineal, interpretables según el espíritu del lugar y el propio gusto. Home collection ofrece una colección amplia y transversal de radiadores con muchas formas para todos los ambientes de la casa y para el cuarto de baño. Bastan pequeños toques, por ejemplo, escogiendo entre nuevos acabados y nuevos colores, y los radiadores cobran una forma inédita a dejar terminantemente a la vista.

16 vielseitige Modelle, 5 aus extrudiertem Aluminium und 11 aus Stahl, die sich mit ihrem neutralen Charakter und ihrer schlichten Linienführung den verschiedensten Räumen anpassen und entsprechend dem Geschmack des Kunden interpretiert werden können. Home Collection umfasst eine breite Auswahl an Heizkörpern verschiedenster Formen, die sich für jeden Raum wie auch für das Bad eignen. Nur wenige kleine Eingriffe genügen, so zum Beispiel neue Feinbearbeitungen oder neue Farben, und schon wird eine ganz neue Wirkung erzielt, so dass sich der Heizkörper absolut nicht mehr zu verstecken braucht.

16 универсальных моделей, из которых 5 из экструдированного алюминия и 11 из стали, адаптируемые к различным пространствам, благодаря их нейтральному линейному характеру, используемые в соответствии с местом размещения и персональным вкусом. Home collection представляет объёмную и полную коллекцию радиаторов различной формы для любых жилых помещений и ванной комнаты. Достаточно небольших штрихов, например, новой отделки или новых цветов, и радиаторы принимают неповторимую форму и внешний вид.



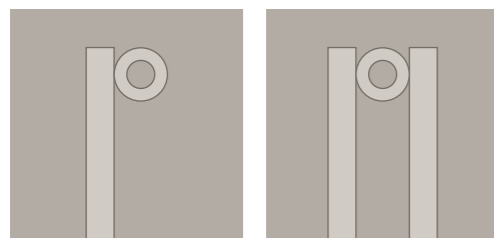

DIAPASON 1

DIAPASON 2

DIAPASON

DIAPASON 1 . DIAPASON 2 design CRS K8

Acciaio. Il volto del classico radiatore si evolve secondo nuove proporzioni e nuovo disegno. Elementi a sezione quadrata per ottenere una superficie continua con alternanza pieni e vuoti. In acciaio, nelle versioni a una o due colonne è disponibile in diverse finiture e dimensioni.

Steel. The appearance of the traditional radiator evolves, gaining new proportions and a new design. Square-section elements provide a continuous surface of alternating full and empty spaces. In steel, in versions with one or two columns, it comes in several finishes and dimensions.

Acier. La physionomie du radiateur classique évolue selon de nouvelles proportions et un nouveau design. Des éléments à section carrée permettent d'obtenir une surface continue avec une alternance de pleins et de vides. En acier, dans les versions à une ou deux colonnes il est disponible en différentes finitions et dimensions.

Acero. El aspecto del radiador clásico evoluciona con nuevas proporciones y nuevo diseño. Elementos de sección cuadrada para obtener una superficie continua con alternancia de lleno y vacío. En acero, en las versiones con una o dos columnas está disponible con acabados y medidas diferentes.

Stahl. Der klassische Heizkörper bekommt ein neues Erscheinungsbild, mit neuen Proportionen und einem neuen Design. Die Elemente haben einen quadratischen Querschnitt, um eine durchgehende Oberfläche zu erhalten, wo Voll und Leer miteinander abwechseln. Aus Stahl gefertigt, sind diese Heizkörper als Ein- oder Zweisäuler mit verschiedenen Feinbearbeitungen und Abmessungen erhältlich.

Сталь. Классический радиатор обновлённый в новых пропорциях и новом дизайне. Элементы квадратного сечения для получения непрерывной поверхности с чередованием заполненных и пустых пространств. Изготавливается из стали в одну или две колонны разных размеров с различной отделкой.



DIAPASON 1

H 2000 L 630 mm . GRIGIO PLATINO RAL7036 LUCIDO



DIAPASON 1

H 2000 L 630 mm · GRIGIO QUARZO RAL 7039 LUCIDO

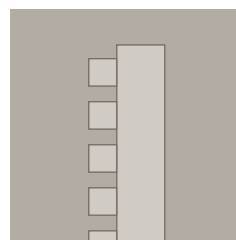

DIAPASON 01

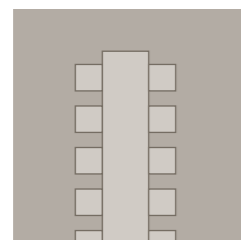

DIAPASON 02

DIAPASON 0

DIAPASON 01 . DIAPASON 02 design CRS K8

Acciaio. Un radiatore che racconta una nuova idea di eleganza attraverso la forza espressiva dell'acciaio e della pura geometria degli elementi orizzontali a sezione quadrata. Nelle versioni a una o due colonne è disponibile in diverse finiture e dimensioni.

Steel. A radiator that introduces a new concept of elegance through the expressive power of steel and the pure geometry of the square-section horizontal elements. In versions with one or two columns, it comes in several finishes and dimensions.

Acier. Un radiateur qui raconte une nouvelle idée d'élégance à travers la force expressive de l'acier et la géométrie pure des éléments horizontaux à section carrée. Dans les versions à une ou deux colonnes il est disponible en différentes finitions et dimensions.

Acero. Un radiador que expresa una nueva idea de elegancia mediante la fuerza expresiva del acero y la geometría pura de los elementos horizontales de sección cuadrada. En las versiones con una o dos columnas está disponible con acabados y medidas diferentes.

Stahl. Ein Heizkörper, der - dank der Ausdruckskraft des Stahls und der sauberen Geometrie der horizontal angelegten Elemente mit quadratischem Querschnitt - von einer neuen Eleganz zeugt. Als Ein- oder Zweisäuler ist er mit verschiedenen Feinbearbeitungen und Abmessungen erhältlich.

Сталь. Радиатор, выражающий новую идею элегантности через сталь и чёткую геометрию горизонтальных элементов квадратного сечения. Изготавливается в версии в одну или две колонны разных размеров с различной отделкой.

HOME COLLECTION



DIAPASON 01
H 537 L 1800 mm . ACCIAIO INOX

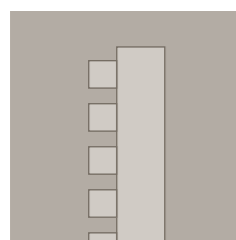

DIAPASON S1

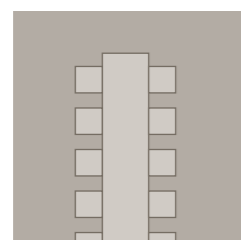

DIAPASON S2

DIAPASON S

DIAPASON S1 . DIAPASON S2 design CRS K8

Acciaio. Comfort al top per la stanza da bagno. Scaldasalviette in acciaio con elementi a sezione quadrata; accessori e nuove finiture per arredare in toni soft o contrastanti. Nelle versioni a una o due colonne è disponibile in diverse dimensioni.

Steel. Maximum comfort in the bathroom. Heated towel rails in steel with square-section elements; accessories and new finishes for decorating in soft or contrasting tones. In versions with one or two columns, it is available in several dimensions.

Acier. Un confort top pour la salle de bains. Sèche-serviettes en acier avec des éléments à section carrée ; accessoires et nouvelles finitions pour décorer dans des nuances soft ou en contraste. Dans les versions à une, deux ou trois colonnes il est disponible en différentes finitions et dimensions.

Acero. El máximo confort para el cuarto de baño. Radiador toallero de acero con elementos de sección cuadrada; accesorios y nuevos acabados para decorar en tonos soft o en contraste. En las versiones con una o dos columnas está disponible con medidas diferentes.

Stahl. Top-Komfort für das Badezimmer. Handtuchwärmer aus Stahl, die Elemente mit quadratischem Querschnitt. Zubehör und neue Feinbearbeitungen für eine Einrichtung in sanften oder kontrastierenden Farbtönen. Als Ein- oder Zweisäuler ist der Heizkörper mit verschiedenen Abmessungen erhältlich.

Сталь. Максимальный комфорт для ванной комнаты. Полотенцесушитель из стали с элементами квадратного сечения; дополнения и новая фурнитура для обстановки в мягких или контрастных тонах. Изготавливается в версии в одну или две колонны разных размеров с различной отделкой.



DIAPASON S1

H 1808 L 500 mm . BLU PASTELLO RAL 5024 LUCIDO

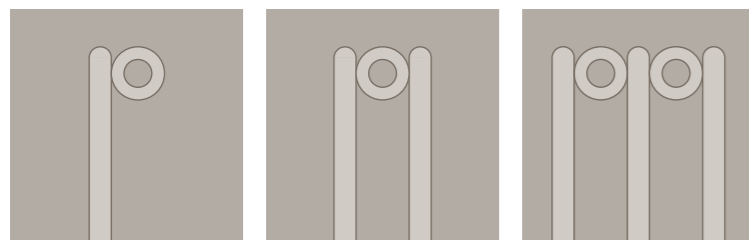

ISLA 1

ISLA 2

ISLA 3

ISLA

ISLA 1 . ISLA 2 . ISLA 3 design CRS K8

Acciaio. Un radiatore che interpreta il valore della tradizione attraverso un calorifero a colonna reinterpretato con moduli verticali a diametro ridotto, così da ottenere una struttura filiforme per un oggetto extra light. In acciaio, nelle versioni a una, due o tre colonne è disponibile in diverse finiture e dimensioni.

Steel. A radiator that interprets the value of tradition: a revisited column radiator featuring vertical modules of reduced diameter producing a thread-like structure and an extra light object. In steel, in versions with one, two or three columns, it comes in several finishes and dimensions.

Acier. Un radiateur à colonnes qui interprète la valeur de la tradition, mais redéfinie avec des modules verticaux de petit diamètre, offrant ainsi une structure filiforme pour un objet ultra léger. En acier, dans les versions à une, deux ou trois colonnes il est disponible en différentes finitions et dimensions.

Acero. Un radiador que interpreta el valor de la tradición a través de un radiador de columna reinterpretado con módulos verticales de pequeño diámetro, en vistas de obtener una estructura fina para un objeto extraliviano. En acero, en las versiones con una, dos o tres columnas está disponible con acabados y medidas diferentes.

Stahl. Ein Heizkörper, der den Wert der Tradition unterstreicht. In Säulenausführung mit vertikalen Modulen von geringem Durchmesser angelegt, zeichnet er sich durch seine schlanke, leichte Form aus. Aus Stahl gefertigt, ist er als Ein-, Zwei- oder Dreisäuler mit verschiedenen Feinbearbeitungen und Abmessungen erhältlich.

Сталь. Радиатор, представляющий традиции через колонный нагреватель с вертикальными модулями уменьшенного диаметра, чтобы создать сверхлёгкую линейную конструкцию. Из стали, изготавливается в версии в одну две, или три колонны разных размеров с различной отделкой.



ISLA 1

H 2000 L 630 mm . AVORIO CHIARO RAL 1015 OPACO



ISLA 1
H 2000 L 320 mm . CROMO

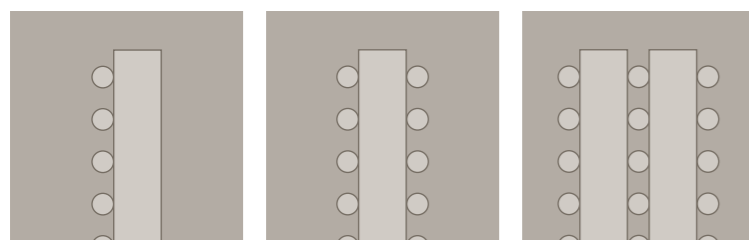

ISLA 01

ISLA 02

ISLA 03

ISLA 0

ISLA 01 . ISLA 02 . ISLA 03 design CRS K8

Acciaio. Un segno grafico leggero che trasforma un materiale robusto come l'acciaio in un oggetto essenziale. Nelle versioni a una, due o tre colonne è disponibile in diverse finiture e dimensioni. Adatto per tutti gli ambienti della casa sia in stile moderno che classico.

Steel. A simple design transforms forceful material, steel, into a minimalist object. In versions with one, two or three columns, it comes in several finishes and dimensions. Suitable for all home interiors in modern and classical styles.

Acier. Un signe graphique léger qui transforme un matériau robuste comme l'acier en un objet essentiel. Dans les versions à une, deux ou trois colonnes il est disponible en différentes finitions et dimensions. Adapté à toutes les pièces d'un intérieur à la décoration aussi bien moderne que classique.

Acero. Un signo gráfico ligero que transforma un material robusto, como es el acero, en un objeto fino. En las versiones con una, dos o tres columnas está disponible con acabados y medidas diferentes. Apto para todos los ambientes de la casa, de estilo tanto moderno como clásico.

Stahl. Die leichte Graphik verwandelt ein robustes Material wie Stahl in einen einfachen, schlichten Gegenstand. Als Ein-, Zwei- oder Dreisäuler ist der Heizkörper mit verschiedenen Feinbearbeitungen und Abmessungen erhältlich. Er passt zu allen Räumen des Hauses, sowohl moderner als auch klassischer Art.

Сталь. Лёгкая графическая конструкция, преобразующая такой массивный материал, как сталь, в исключительный объект. Изготавливается в версии в одну, две или три колонны разных размеров с различной отделкой. Подходит к любому интерьеру, как классического, так и современного стиля.



ISLA 01

H 630 L 2000 mm . BIANCO CREMA RAL 9001 LUCIDO

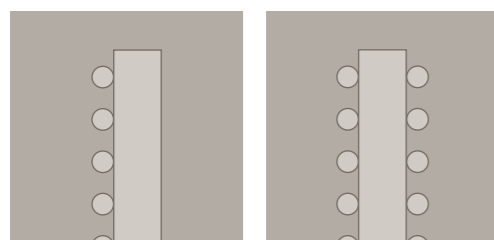

ISLA S1

ISLA S2

ISLA S

ISLA S1 . ISLA S2 design CRS K8

Acciaio. Hanno una doppia natura, una funzionalità innegabile nel riscaldare l'ambiente e diventare comodi portasalviette o porta accappatoi se corredati dei loro accessori. In acciaio, nelle versioni a una o due colonne è disponibile in diverse finiture e dimensioni.

Steel. This radiator has a dual purpose: in addition to heating the room, it serves as a handy towel rail or bathrobe holder when fitted with its accessories. In steel, in versions with one or two columns, it comes in several finishes and dimensions.

Acier. Ils ont une double nature, une fonctionnalité indéniable pour réchauffer la pièce et devenir des sèche-serviettes ou des sèche-peignoirs confortables lorsqu'ils sont équipés de leurs accessoires. En acier, dans les versions à une ou deux colonnes ils sont disponibles en différentes finitions et dimensions.

Acero. Tienen un doble carácter, una indudable funcionalidad para calentar el ambiente y volverse cómodos toalleros o perchas para albornoces si se equipan con sus accesorios. En acero, en las versiones con una o dos columnas está disponible con acabados y medidas diferentes.

Stahl. Diese Heizkörper zeichnen sich durch eine doppelte Natur aus: Sie heizen den Raum, werden mit dem entsprechenden Zubehör gleichzeitig auch zu bequemen Handtuch- und Bademantelhaltern. Aus Stahl gefertigt, sind sie als Ein- oder Zweisäuler mit verschiedenen Feinbearbeitungen und Abmessungen erhältlich.

Сталь. Двойное назначение, несомненная функциональность отопления помещения и удобная вешалка для полотенец или халатов, при добавлении соответствующих аксессуаров. Изготавливается из стали в одну или две колонны разных размеров с различной отделкой.



ISLA S1

H 1808 L 500 mm . CROMO

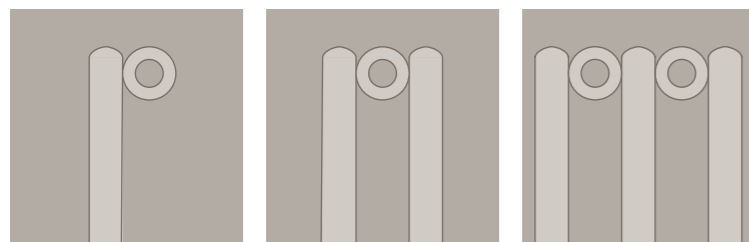

ROUND 1

ROUND 2

ROUND 3

ROUND

ROUND 1 . ROUND 2 . ROUND 3 design CRS K8

Acciaio. Un oggetto senza tempo, il giusto compromesso tra un classico radiatore a colonna e la sua moderna interpretazione. In acciaio, adattabile in dimensione per avere un radiatore per ogni tipo di necessità, è proposto nelle versioni a una, due o tre colonne e disponibile in diverse finiture e dimensioni.

Steel. A timeless object, the perfect balance between a classic column radiator and its modern interpretation. In steel, its dimensions can be adapted to provide a radiator for every setting; available in versions with one, two or three columns, it comes in several finishes and dimensions.

Acier. Un objet intemporel, le bon compromis entre un radiateur classique à colonnes et son interprétation moderne. En acier, aux dimensions adaptables pour obtenir le radiateur qui convient à toute nécessité. Proposé dans les versions à une, deux ou trois colonnes il est disponible en différentes finitions et dimensions.

Acero. Un objeto fuera del tiempo, la mejor combinación de un radiador de columna clásico y su interpretación moderna. En acero, adaptable en cuanto a las medidas para tener un radiador para cada tipo de necesidad, se ofrece en las versiones con una, dos o tres columnas y está disponible con acabados y medidas diferentes.

Stahl. Ein zeitloser Gegenstand, ein gelungener Kompromiss zwischen einem klassischen Säulenheizkörper und seiner modernen Interpretation. Aus Stahl gefertigt, kann er größtmäßig allen Erfordernissen angepasst werden. Als Ein-, Zwei- oder Dreisäuler ist er mit verschiedenen Feinbearbeitungen und Abmessungen erhältlich.

Сталь. Объект вне времени, правильное сочетание классического колонного радиатора и его современной интерпретации. Изготавливается из стали, регулируется по размеру, чтобы получить радиатор необходимого типа, предлагается в версии в одну, две или три колонны разных размеров с различной отделкой.

HOME COLLECTION



ROUND 1

H 2000 L 585 mm . BRONZO METALLIZZATO

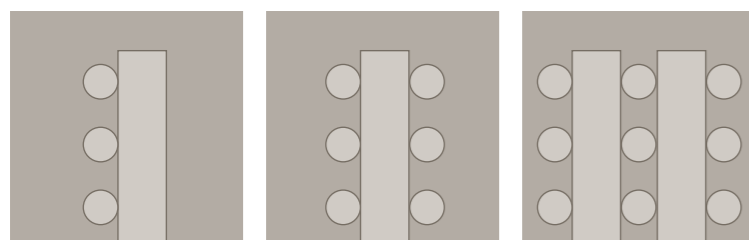

ROUND 01

ROUND 02

ROUND 03

ROUND 0

ROUND 01 . ROUND 02 . ROUND 03 design CRS K8

Acciaio. Semplicità e dettagli raffinati sono le linee guida del radiatore Round con moduli orizzontali in acciaio. Ideale per ambienti della casa dove il calorifero diventa un elemento neutro che si inserisce con eleganza. Proposto nelle versioni a una, due o tre colonne e disponibile in diverse finiture e dimensioni.

Steel. Simplicity and refined detail are the keywords for the Round radiator with horizontal modules in steel. It is ideal for rooms where the radiator is a neutral element that must blend in elegantly. Available in versions with one, two or three columns, it comes in several finishes and dimensions.

Acier. La simplicité et des détails raffinés sont les lignes guides du radiateur Round qui possède des modules horizontaux en acier. Idéal dans les pièces où le radiateur devient un élément neutre qui s'intègre avec élégance. Proposé dans les versions à une, deux ou trois colonnes il est disponible en différentes finitions et dimensions.

Acero. Simplicidad y detalles refinados son los patrones del radiador Round con módulos horizontales en acero. Ideal para los ambientes de la casa donde el radiador se vuelve un elemento neutro que encaja con elegancia. Propuesto en las versiones con una, dos o tres columnas está disponible con acabados y medidas diferentes.

Stahl. Schlichtheit und elegante Details sind die besonderen Eigenschaften des Heizkörpers Round mit seinen horizontal angelegten Stahlmodulen. Ideal für alle Räume, in denen der Heizkörper die Einrichtung als neutrales Element ergänzt. Als Ein-, Zwei- oder Dreisäuler ist er mit verschiedenen Feinbearbeitungen und Abmessungen erhältlich.

Сталь. Простота и изысканность деталей – основные характеристики стального радиатора Round с горизонтальными модулями. Идеальны для помещений, где нагреватель становится нейтральным элементом. Предлагается в версии в одну, две или три колонны разных размеров с различной отделкой.



ROUND 01

H 585 L 2000 mm . AVORIO CHIARO RAL 1015 OPACO

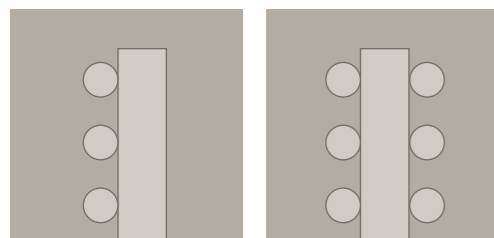

ROUND S1

ROUND S2

ROUND S

ROUND S1 . ROUND S2 design CRS K8

Acciaio. Una estrema pulizia formale caratterizza Round S dove il ritmo alternato di pieni e vuoti si interrompe a formare degli spazi da utilizzare come scalda salviette. In acciaio, nelle versioni a una o due colonne è disponibile in diverse finiture e dimensioni.

Steel. Great formal simplicity characterizes Round S, where alternating full and empty spaces provide slots to be used as towel heaters. In steel, in versions with one or two columns, it comes in several finishes and dimensions.

Acier. Une netteté formelle extrême caractérise Round S où le rythme alterné de pleins et de vides s'interrompt pour former des espaces à utiliser comme sèche-serviettes. En acier, dans les versions à une ou deux colonnes il est disponible en différentes finitions et dimensions.

Acero. Una gran limpieza formal distingue a Round S, con el ritmo alterno de lleno y vacío que se interrumpe para formar unos espacios utilizables como toalleros. En acero, en las versiones con una o dos columnas está disponible con acabados y medidas diferentes.

Stahl. Extrem saubere Formen sind das besondere Kennzeichen von Round S, wo der abwechselnde Rhythmus von Voll und Leer durch Bereiche unterbrochen wird, die zum Anwärmen der Handtücher dienen. Aus Stahl gefertigt, ist er als Ein- oder Zweisäuler mit verschiedenen Feinbearbeitungen und Abmessungen erhältlich.

Сталь. Исключительная чистота и формальность характеризует Round S, где чередуются заполненные и пустые пространства, чтобы образовать полотенцесушитель. Изготавливается из стали в одну или две колонны разных размеров с различной отделкой.



ROUND S1

H 1803 L 400 mm . VIOLA PASTELLO RAL 4009 LUCIDO

ETA

design CRS K8

Alluminio. Classico modello di termosifone con disegno dei moduli verticale, Eta si caratterizza per essere un radiatore in alluminio con elevata conduzione termica e rapidità di riscaldamento. Ampia gamma di finiture disponibili e ridottissimo contenuto di acqua che consente un grande risparmio energetico.

Aluminum. A classic radiator model with a vertical module design, Eta is a fast-heating aluminium radiator with high thermal conductivity. Available in a wide range of finishes, it contains a very small quantity of water and ensures significant energy saving.

Aluminum. Modèle de radiateur classique avec un design dans les modules verticaux, Eta se caractérise comme radiateur en aluminium avec une haute conduction thermique et une grande rapidité de chauffage. Une ample gamme de finitions disponibles et un contenu d'eau très réduit permettent une grande économie d'énergie.

Aluminio. Modelo clásico de radiador con diseño vertical de los módulos, Eta se distingue por ser un radiador en aluminio de alta conductividad térmica y rapidez de calentamiento. Amplia gama de acabados disponibles y contenido de agua sumamente reducido que permite grandes ahorros de energía.

Aluminium. Eta ist ein klassischer Heizkörper aus Aluminium mit vertikalen Modulen. Er zeichnet sich durch eine hohe Wärmediffusion aus, die Räume werden schnell warm. Große Auswahl an Feinbearbeitungen. Dank der äußerst geringen Menge umlaufenden Wassers ist dieser Heizkörper besonders energiesparend.

Алюминий. Классическая модель термосифона с вертикальным расположением модулей, Eta – алюминиевый радиатор с повышенной теплоотдачей и быстрой нагрева. Широкая гамма отделки и минимальный объём воды обеспечивает значительную экономию энергии.

HOME COLLECTION



ETA

H 2036 L 480 mm . GRIGIO SCURO ANODIC

GENIUS

design CRS K8

Alluminio. Radiatore in alluminio estruso a basso contenuto di acqua; paragonabile ad una piastra per i suoi elementi verticali uniti tra loro, Genius si presenta con un design accattivante e moderno. Disponibile in diverse finiture e dimensioni, con tappi e riduzioni brevettati. Il kit di montaggio elegante testimoniano la cura del dettaglio di tutti i prodotti K8.

Aluminum. A radiator in extruded aluminium with a reduced water content; resembling a grill with its vertical elements joined together, Genius has an attractive and modern design. Available in several finishes and dimensions, it features patented taps and reducers. The stylish installation kit testifies to the care taken over every K8 product.

Aluminum. Radiateur en aluminium extrudé à bas contenu d'eau, il peut être comparé à une plaque pour ses éléments verticaux unis entre eux, Genius possède un design séduisant et moderne. Il est disponible en différentes finitions et dimensions, avec des bouchons et des réductions brevetées. L'élégance de son kit de montage témoigne du soin du détail de tous les produits K8.

Aluminio. Radiador en aluminio extrudido con bajo contenido de agua; comparable a una placa por sus elementos verticales unidos entre ellos, Genius se presenta con un diseño atractivo y moderno. Disponible con acabados y medidas diferentes, con tapones y reducciones patentados. El elegante kit de montaje demuestra el esmero por los detalles de todos los productos K8.

Aluminium. Ein Heizkörper aus extrudiertem Aluminium und geringem Wassergehalt, der aufgrund seiner miteinander verbundenen vertikalen Elemente wie eine Platte wirkt. Das Design von Genius ist modern und zieht die Aufmerksamkeit auf sich. Er ist mit verschiedenen Feinbearbeitungen und Abmessungen erhältlich, mit patentierten Zapfhähnen und Reduzierstücken. Der elegante Bausatz ist ein Beweis für das Augenmerk auf das Detail, das alle Produkte von K8 auszeichnet.

Алюминий. Радиатор из экструдированного алюминия с небольшим объёмом воды; сравнимый с плоскостью по своим вертикальным элементам, соединённым между собой, Genius представляет привлекательный и современный дизайн. Изготавливается различных размеров с разной отделкой, с запатентованным пробками и переходниками. Элегантные крепежные элементы подчёркивают внимание к деталям, свойственное для всех изделий K8.

HOME COLLECTION



GENIUS

H 2038 L 480 mm . BRONZO ANODIZZATO

LIEVE

design CRS K8

Acciaio. Radiatore verticale in acciaio, caratterizzato da un disegno di una armoniosità particolare, dovuta alla sua leggerezza ma soprattutto al suo disegno a tutto tondo sia delle intelaiature verticali che dei moduli orizzontali. Disponibile in diverse finiture e dimensioni.

Steel. Lieve is a steel radiator characterized by a particularly harmonious design due to its lightness and, above all, to the round-shaped design of both its vertical frame and horizontal modules. Available in several finishes and dimensions.

Acier. Lieve est une radiateur en acier caractérisé par un design d'une harmonie particulière due à sa légèreté mais surtout à son design totalement arrondi des ses structures verticales et de ses modules horizontaux. Disponible en différentes finitions et dimensions.

Acero. Lieve es un radiador en acero, caracterizado por un diseño que presenta una armonía particular, debido a su levedad, pero sobretodo a su diseño totalmente redondo ya sea de las estructuras verticales como de los módulos horizontales. Disponible con acabados y medidas diferentes.

Stahl. Lieve ist ein Stahlheizkörper der sich durch ein besonders harmonisches Design auszeichnet, das seiner Leichtigkeit zu verdanken ist, vor allem aber seiner durchdachten Gestaltung sowohl der vertikalen Rahmen als auch der horizontalen Module. Mit verschiedenen Feinbearbeitungen und Abmessungen erhältlich.

Сталь. Вертикальный стальной радиатор, особенного гармоничного дизайна, благодаря лёгкости, но сверх того, благодаря округлой конструкции вертикальной основы и горизонтальных модулей. Предлагаются различные размеры с разной отделкой.

HOME COLLECTION



LIEVE

H 1785 L 500 mm . CROMO

TIRAMOLLA

design CRS K8

Acciaio. E' uno scaldasalviette in acciaio dalle linee squadrate e decise, si fa apprezzare per il suo disegno armonico e per l'effetto dinamico dovuto al diverso interasse dei moduli orizzontali. Disponibile in diverse finiture e dimensioni; tra gli accessori consigliata la coppia valvola e detentore quadro.

Steel. Steel heated towel rail with square, decisive lines, it has a harmonious design and produces a dynamic effect through the varying distances between its horizontal modules. Available in several finishes and dimensions; recommended accessories include the square valve pair and holder.

Acier. Ce sèche-serviettes en acier aux lignes carrées et nettes se fait apprécier pour son design harmonieux et son effet dynamique dû à l'entraxe différent des modules horizontaux. Disponible en différentes finitions et dimensions. Parmi les accessoires conseillés, citons la vanne et le détendeur carré.

Acero. Es un radiador toallero en acero con líneas rectas y resueltas, se aprecia por su diseño armonioso y por el efecto dinámico de la diferente distancia entre ejes de los módulos horizontales. Disponible con acabados y medidas diferentes; entre los accesorios se aconseja la pareja válvula y detentor cuadrado.

Stahl. Ein Handtuchwärmer aus Stahl mit einer klaren, eckigen Linienführung. Er zeichnet sich durch sein harmonisches Design und seine dynamische Wirkung aus, die durch die verschiedenen Abstände zwischen den horizontalen Modulen entsteht. Er ist mit verschiedenen Feinbearbeitungen und Abmessungen erhältlich. Als Zubehör werden das quadratische Ventil und Halterung empfohlen.

Сталь. Полотенцесушитель из стали чётких прямоугольных линий, ценится своим гармоничным дизайном и динамичностью, благодаря разным расстояниям между осями горизонтальных модулей. Предлагаются различные размеры с разной отделкой; в качестве аксессуаров рекомендуется сдвоенный клапан и квадратный держатель.



TIRAMOLLA

H 1800 L 500 mm . ACCIAIO INOX

VEGA-O

design CRS K8

Alluminio. Vega è una famiglia di caloriferi in tre varianti, realizzata interamente in alluminio estruso a ridotto contenuto di acqua. Caratteristica principale è il modulo radiante che diversamente posizionato propone tre versioni di radiatori: Vega O a moduli orizzontali spazati con un gioco di pieni e vuoti per un radiatore ideale all'ambiente bagno.

Aluminum. Vega is a family of radiators in three variants, made entirely from extruded aluminium and featuring reduced water content. Their distinguishing feature is their radiating module, whose different positioning creates three versions of radiator: Vega O with horizontal modules spaced to give alternating full and empty spaces make it the ideal radiator for bathrooms.

Aluminum. Vega est une famille de radiateurs en trois variantes, entièrement réalisée en aluminium extrudé avec un contenu réduit d'eau. Sa principale caractéristique qui, selon la position, propose trois versions de radiateurs: Vega O aux modules horizontaux espacés avec un jeu de pleins et de vides, pour un radiateur idéal dans la salle de bains.

Aluminio. Vega es una familia de radiadores ofrecida en tres variantes, fabricada completamente en aluminio extrudido con reducido contenido de agua. La característica principal es el módulo radiante que colocado de diferentes maneras propone tres versiones de radiadores: Vega O de módulos horizontales separados con alternancia de lleno y vacío, es un radiador ideal para el cuarto de baño.

Aluminium. Vega ist eine Heizkörperfamilie in drei verschiedenen Ausführungen, ganz aus extrudiertem Stahl gefertigt, die erforderliche Wassermenge ist gering. Die Besonderheit ist das Heizmodul, das - verschieden positioniert - drei Ausführungen ergibt. Die in einem Spiel von Voll und Leer positionierten horizontalen Module machen Vega O zum idealen Heizkörper für das Bad.

Алюминий. Vega – семейство нагревателей из трёх вариантов, изготавливаемых полностью из экструдированного алюминия, с уменьшенным объёмом воды. Основная характеристика – излучающий модуль, который, в зависимости от расположения, предлагает три версии радиатора: Vega O с горизонтальными модулями, игрой пустых и заполненных пространств, что создаёт идеальный радиатор для ванной комнаты.

HOME COLLECTION



VEGA-O

3x7/8 H 1940 L 500 mm . ANODIZZATO LUCIDO

VEGA-V

design CRS K8

Alluminio. Vega è una famiglia di caloriferi in tre varianti, realizzata interamente in alluminio estruso a ridotto contenuto di acqua. Caratteristica principale è il modulo radiante che diversamente posizionato propone tre versioni di radiatori: Vega V a moduli orizzontali o verticali accostati tra loro per un radiatore ideale in tutti gli ambienti della casa.

Aluminum. Vega is a family of radiators in three variants, made entirely from extruded aluminium and featuring reduced water content. Their distinguishing feature is their radiating module, whose different positioning creates three versions of radiator: Vega V with horizontal or vertical modules joined together is a perfect radiator for all home interiors.

Aluminum. Vega est une famille de radiateurs en trois variantes, entièrement réalisée en aluminium extrudé avec un contenu réduit d'eau. Sa principale caractéristique qui, selon la position, propose trois versions de radiateurs: Vega V aux modules horizontaux ou verticaux juxtaposés, pour un radiateur idéal dans toutes les pièces de l'intérieur.

Aluminio. Vega es una familia de radiadores ofrecida en tres variantes, fabricada completamente en aluminio extrudido con reducido contenido de agua. La característica principal es el módulo radiante que colocado de diferentes maneras propone tres versiones de radiadores: Vega V de módulos horizontales o verticales arrimados entre ellos, es un radiador ideal para todos los ambientes de la casa.

Aluminium. Vega ist eine Heizkörperfamilie in drei verschiedenen Ausführungen, ganz aus extrudiertem Stahl gefertigt, die erforderliche Wassermenge ist gering. Die Besonderheit ist das Heizmodul, das - verschieden positioniert - drei Ausführungen ergibt. Die horizontal oder vertikal angeordneten Module machen Vega V zu einem idealen Heizkörper für alle Räume des Hauses.

Алюминий. Vega - семейство нагревателей из трёх вариантов, изготавливаемых полностью из экструдированного алюминия, с уменьшенным объёмом воды. Основная характеристика – излучающий модуль, который, в зависимости от расположения, предлагает три версии радиатора: Vega V с горизонтальными или вертикальными модулями, соединёнными между собой, что создаёт идеальный радиатор для любых жилых помещений.

HOME COLLECTION



VEGA-V

H 2000 L 560 mm · BRONZO ANODIZZATO

VEGA 2-T

design CRS K8

Alluminio. Vega è una famiglia di caloriferi in tre varianti, realizzata interamente in alluminio estruso a ridotto contenuto di acqua. Caratteristica principale è il modulo radiante che diversamente posizionato propone tre versioni di radiatori: Vega 2T a moduli orizzontali o verticali con il sottile spessore a vista per chi desidera un radiatore dall'aspetto 'leggero'.

Aluminum. Vega is a family of radiators in three variants, made entirely from extruded aluminium and featuring reduced water content. Their distinguishing feature is their radiating module, whose different positioning creates three versions of radiator: Vega 2T with horizontal or vertical modules of reduced thickness on display for those looking for a radiator with a 'light' appearance.

Aluminum. Vega est une famille de radiateurs en trois variantes, entièrement réalisée en aluminium extrudé avec un contenu réduit d'eau. Sa principale caractéristique qui, selon la position, propose trois versions de radiateurs: Vega 2T aux modules horizontaux ou verticaux, avec une épaisseur très fine pour ceux qui souhaitent un radiateur à l'aspect léger.

Aluminio. Vega es una familia de radiadores ofrecida en tres variantes, fabricada completamente en aluminio extrudido con reducido contenido de agua. La característica principal es el módulo radiante que colocado de diferentes maneras propone tres versiones de radiadores: Vega 2T de módulos horizontales o verticales finos, a la vista, para quien desea un radiador con un aspecto 'ligero'.

Aluminium. Vega ist eine Heizkörperfamilie in drei verschiedenen Ausführungen, ganz aus extrudiertem Stahl gefertigt, die erforderliche Wassermenge ist gering. Die Besonderheit ist das Heizmodul, das - verschieden positioniert - drei Ausführungen ergibt. Mit seinen vertikal oder horizontal angeordneten Modulen zeigt sich Vega 2T flach in der Aufsicht – für alle, die einen 'leicht' aussehenden Heizkörper wünschen.

Алюминий. Vega - семейство нагревателей из трёх вариантов, изготавливаемых полностью из экструдированного алюминия, с уменьшенным объемом воды. Основная характеристика – излучающий модуль, который, в зависимости от расположения, предлагает три версии радиатора: Vega 2T с горизонтальными или вертикальными модулями уменьшенной толщины, для тех, кому нужен визуально лёгкий радиатор.

HOME COLLECTION



VEGA 2-T

H 2250 L 840 mm . VIOLA PASTELLO RAL 4009 LUCIDO

ESALTAZIONE
DI TUTTE LE
CARATTERISTICHE
DELLE MATERIE
PRIME.
EXALTATION OF
ALL THE FEATURES
OF THE RAW
MATERIALS.

CLASSIC COLLECTION

Classic Collection è una famiglia di radiatori fra tradizione e contemporaneità, modelli che sfidano le mode e si impongono per il loro design in uno stile senza tempo. Forme pulite che ben si ambientano a case classiche e moderne; vivono in autonomia o si accompagnano con i radiatori della Design Collection e della Home Collection, dove il tocco contemporaneo è dato da finiture non tradizionali.

Classic Collection is a family of radiators that blend tradition with modernity: models that buck trends and make statements, with designs of timeless elegance. Their sleek lines adapt well to classic and modern homes; they exist independently or they can be combined with radiators from the Design Collection and the Home Collection, and their contemporary touch comes from non-traditional finishes.

La collection Classic est une famille de radiateurs qui associe tradition et modernité. Ses modèles défient les modes et s'imposent pour leur design au style intemporel. Avec leurs formes nettes qui s'intègrent aussi bien dans les intérieurs classiques que modernes, ils vivent en autonomie ou s'accompagnent aux radiateurs des collections Design et Home, dont la touche contemporaine est donnée par des finitions non traditionnelles.

Classic Collection es una familia de radiadores a medio camino entre tradición y contemporaneidad, modelos que van más allá de las modas y que se imponen por su diseño con un estilo fuera del tiempo. Formas limpias que encajan perfectamente en casas tanto clásicas como modernas; son independientes o se combinan con los radiadores de la Design Collection y de la Home Collection, con el toque contemporáneo dado por los acabados no tradicionales.

Classic Collection ist eine Familie von Heizkörpern, die Tradition und zeitgenössisches Design miteinander vereinen; Modelle, die die Moden herausfordern und sich durch ihren zeitlosen Stil auszeichnen. Saubere Formen, die sich hervorragend sowohl in klassisch als auch in modern eingerichteten Räumen ausmachen; Heizkörper, die autonom bestehen oder aber zusammen mit anderen Heizkörpern der Design und der Home Collection eingebaut werden können, wobei letztere mit ihren modernen Feinbearbeitungen den besonderen zeitgenössischen Charakter dieser Heizkörper ausmachen.

Classic Collection – семейство радиаторов, промежуточных между традиционностью и современностью, модели, которые бросают вызов моде и сохраняют по своему дизайну вневременной стиль. Чёткие формы, хорошо вписывающиеся в классическую и современную обстановку; существуют независимо, или вместе с радиаторами Design Collection и Home Collection, где нетрадиционная отделка придаёт оттенок современности.



AMALFI

design CRS K8

Acciaio. Innovazione estetica e funzionalità sono alla base della filosofia d'arredamento dei radiatori K8. Infatti il disegno estetico di questo armonioso modello Amalfi in acciaio è il prototipo, ormai memorizzato dal consumatore di una nuova cultura arredativa.

Steel. Aesthetic innovation and functionality are at the heart of K8 radiators furnishing philosophy. In fact, the aesthetic design of this harmonious Amalfi steel model is the prototype, well known to consumers, of a new culture conceiving heaters as important furnishing elements.

Acier. Innovation esthétique et fonctionnalité sont à la base de la philosophie des radiateurs K8. Le design très esthétique et harmonieux du modèle Amalfi en inox est le prototype, depuis intériorisé par le consommateur, d'une nouvelle culture d'architecture d'intérieur et du chauffage.

Acero. Innovación estética y funcionalidad Ose encuentran en la base de la filosofía de la decoración de os radiadores K8. En efecto, el diseño estético de este armonioso modelo Amalfi en acero, es el prototipo, ya memorizado por el consumidor, de una nueva cultura de la decoración para la calefacción.

Stahl. Ästhetische Innovation und Funktionalität sind die Grundlagen der Einrichtungsphilosophie der Heizkörper K8. Das ansprechende Design dieses harmonischen Modells Amalfi aus Stahl ist auch der - vom Verbraucher anerkannte - Prototyp einer neuen Einrichtungskultur der Heizung.

Сталь. Эстетическая инновация и функциональность на основе философии интерьеров в радиаторах K8. Действительно, эстетичность этой гармоничной модели Amalfi из стали – это первоначальная модель, сохраняемая потребителями новой культуры интерьера.

CLASSIC COLLECTION



AMALFI
H 1800 L 500 mm - CROMO

HTS

design CRS K8

Acciaio. In versione a moduli spaziatati o continui, Hts è il modello più stilizzato idoneo e funzionale per spazi ristretti, ma sempre portatore di quella filosofia estetica che, con piglio fantasioso, rende bello l'habitat adeguandosi al gusto moderno.

Steel. With its spaced or continuous heating elements, Hts is the most stylised radiator, functional and ideal for limited spaces. It well represents the aesthetic culture which, in an imaginative way, embellishes the rooms keeping up-to-date with the modern style.

Acier. Dans la version avec modules espacés ou continus Hts est le modèle le plus stylisé et fonctionnel conçu pour des espaces étroits. Pièce emblématique d'une philosophie esthétique qui valorise l'intérieur avec une touche de fantaisie.

Acero. En versión con módulos separados o continuados Hts es el modelo más estilizado, adecuado y funcional para espacios pequeños, pero que siempre presenta la cultura estética que, con un rasgo fantasioso, de belleza al hábitat adecuándose al gusto moderno.

Stahl. In der Ausführungen mit räumlich getrennten oder kontinuierlichen Modulen ist Hts das stilistisch passende und praktische Modell für eingeschränkte Räume, vermittelt aber immer jene ästhetische Philosophie, die häusliche Umgebung mit Phantasie dem modernen Geschmack anpasst.

Сталь. Hts в модульном или сплошном исполнении – это наиболее стильная и функциональная модель для ограниченного пространства, однако остающаяся носителем философии эстетики, духа творчества, который адаптирует среду обитания к современным вкусам.



CLASSIC COLLECTION

HTS C/S

H 1800 L 350 mm . CROMO

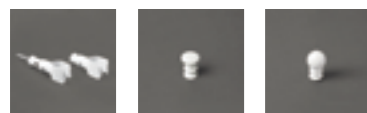

accessori . accessories . accessories . accesorios . Zubehör . **аксессуары** . pag 167

MTS

design CRS K8

Acciaio. Radiatore tubolare monocolonna in acciaio saldato. Una rivisitazione in chiave moderna e alleggerita dei classici radiatori a colonna. Materiale e finiture disponibili, oltre che personalizzate a richiesta, contribuiscono a creare una vasta gamma di scelte funzionali ed estetiche.

Steel. Mono-column radiators with tubular heating elements in welded steel. They are the modern, lightened version of the classic radiators. Materials and finishes, together with personalized measures, add up to a wide range of aesthetical and functional choices.

Acier. Radiateurs mono colonne en acier soudé. Des radiateurs classiques revisités dans des formes modernes et légères. Matériaux finitions et dimensions personnalisés sur demande vous offrent un large choix esthétique et fonctionnel.

Acero. Radiadores tubulares mono-columna en acero soldado. Una propuesta, en forma moderna y liviana, de los radiadores clásicos. Materiales y terminaciones, además de las medidas personalizadas a pedido, contribuyen a crear una vasta gama de elecciones funcionales y estéticas.

Stahl. Rundrohr-Heizkörper aus elektrogeschweißtem Stahl. Eine Neuauflage der klassischen Heizkörper in moderner und leichter Form. Materialien und Ausführungen sowie die auf Wunsch anpassbaren Baugrößen stehen für ein umfangreiches Angebot was Funktionen und Aussehen betrifft.

Сталь. Одноколонный трубчатый радиатор из сварной стали. Новаторски переосмысленная в современном ключе и облегчённая классическая модель колонного радиатора. Доступные виды материалов и фурнитуры, а также возможность работы по персональному заказу, позволяют создать широчайшую гамму для выбора функций и эстетического оформления

CLASSIC COLLECTION



MTS

H 1800 L 688 mm . CROMO SATINATO



accessori . accessories . accessories .
accesorios . Zubehör . аксессуары . pag 167

RAVELLO

design CRS K8

Acciaio. Il profilo leggermente curvato dei moduli radianti in acciaio fanno di Ravello un modello di raffinata eleganza, consentendo contemporaneamente un comodo alloggiamento di salviette negli spazi ritagliati dalla modularità dei blocchi.

Steel. The heating modules are slightly curved, making Ravello a model of refined elegance. The spaces between its modules make it an ideal towel radiator.

Acier. Le profil légèrement courbé des modules chauffants confère au modèle Ravello une élégance raffinée, tout en gardant un confortable et pratique emplacement pour lesserviettes dans les découpages des modules.

Acero. El perfil levemente curvado de los módulos radiantes hace que Ravello sea un modelo de una elegancia refinada, permitiendo contemporaneamente un cómodo alojamiento de toallas en los espacios dejados por la modularidad de los bloques.

Stahl. Das leicht gebogene Profil der Heizkörper machen aus Ravello ein Modell ausgesuchter Eleganz, bei dem man gleichzeitig bequem die Handtücher in den Zwischenräumen der Module aufhängen kann.

Сталь. Слегка изогнутый профиль излучающих модулей из стали делает Ravello моделью утончённой элегантности, позволяя одновременно размещение полотенец в пространстве между блоками.

CLASSIC COLLECTION



RAVELLO

H 1800 L 500 mm . ACCIAIO INOX



accessori . accessories . accessories .
accesorios . Zubehör . аксессуары . pag 167

RMC

design CRS K8

Acciaio. Il disegno classico del radiatore multicolonna in acciaio è di una riconosciuta familiarità e deriva il suo nome dalla possibilità di moltiplicare le colonne radianti. L'idoneità per ogni spazio è inoltre derivata dalla sua varietà dimensionale in profondità, altezza e larghezza.

Steel. The classic design of the steel, multi-column radiator is familiar to all; its name comes from the possibility of multiplying its radiating columns. A wide range of measurements (in width, height and length) is available, which make it perfectly suitable for every environment.

Acier. Le design classique du radiateur multi-colonnes en acier a un caractère familier. Il tire son nom de la possibilité de multiplier les colonnes radiantes. Il s'adapte à tout type d'espaces grâce à la variété des tailles en profondeur hauteur et largeur.

Acero. El diseño clásico del radiador multicolonna en acero es acostumbrado y debe su nombre a la posibilidad de multiplicar las columnas radiantes. La idoneidad para cada espacio deriva además de su variedad de medidas en cuanto a la profundidad, la altura y la longitud.

Stahl. Das klassische Design dieses Mehrsäulen-Heizkörpers lässt ihn uns vertraut erscheinen, wobei sein Name auf die Möglichkeit hinweist, die Anzahl der Heizsäulen zu erhöhen. Für jeden Raum geeignet, da seine Baugrößen in der Tiefe, Höhe und Länge variabel sind.

Сталь. Классический дизайн одноколонного радиатора из стали – это известная модель, название которой исходит из возможности увеличения числа излучающих колонн. Подходит для любого места благодаря многообразию размеров по глубине, высоте и ширине.

CLASSIC COLLECTION



RMC

H 2500 L 460 mm . ANTRACITE METALLIZZATO

3 colonne, 10 elementi . 3 columns, 10 elements . 3 colonnes, 10 éléments . 3 columnas, 10 elementos . 3 Spalten, 10 Elemente . 3 столбцы, 10 элементы



RMC

H 685 L 1840 mm . RAME

4 colonne, 40 elementi . 4 columns, 40 elements . 4 colonnes, 40 éléments . 4 columnas, 40 elementos . 4 Spalten, 40 Elemente . 4 столбцы, 40 элементы



accessori . accessories . accessories . accesorios . Zubehör . аксессуары . pag 167

UTS

design CRS K8

Acciaio. Scaldasalviette in acciaio nel suo classico disegno tubolare. Con una spiccata attenzione alla essenzialità e linearità delle forme, Uts è un elegante complemento d'arredo per il bagno senza rinunciare alla massima funzionalità e praticità per l'alta resa termica e per l'alloggiamento di portasalviette.

Steel. Steel towel warmer in a classic tubular design. With a deliberate focus on minimalism and linearity in its forms, Uts is a sophisticated item of furnishing for the bathroom that offers optimum functionality and practicality, thanks to its high thermal output and space for heating towels.

Acier. Sèche-serviettes en acier au design tubulaire classique, avec une attention forte au caractère essentiel et linéaire des formes. Uts est un complément d'ameublement élégant pour la salle de bains, sans renoncer à la plus haute fonctionnalité et praticité pour son haut rendement thermique et ses espaces porte-serviettes.

Acero. Radiador toallero en acero con el clásico diseño tubular. Centrado en la esencialidad y la linealidad de sus formas, Uts es un complemento elegante para el cuarto de baño, sin renunciar a la máxima funcionalidad gracias a su alto rendimiento térmico y al espacio toallero.

Stahl. Ein Handtuchwärmer aus Stahl mit dem klassischen röhrenförmigen Design. Besondere Aufmerksamkeit wurde dabei auf die Schlichtheit der Linienführung und Formen gelegt. Somit wird Uts zu einem eleganten Einrichtungsgegenstand für das Bad, der dank seiner hohen Wärmeleistung und der Ablagemöglichkeit für Handtücher ein Höchstmaß an Funktionalität und Zweckmäßigkeit bietet.

Сталь. Полотенцесушитель из стали классического трубчатого дизайна. Обращая особое внимание на простоту и прямолинейность форм, Uts – это элегантное дополнение к обстановке ванной комнаты максимальной функциональности и практичности, с высокой теплоотдачей и местом для полотенца.

CLASSIC COLLECTION



UTS
H 1200 L 500 mm . CROMO



RADIATORI ELETTRICI

I nostri termoarredo sono fornibili in versione elettrica, con alcune limitazioni che dipendono dalle dimensioni. Sono disponibili realizzazioni con resistenze elettriche in classe I o in classe II, dotate di termostato o meno. Tutto ciò che occorre è la disponibilità di una presa elettrica nei pressi del termoarredo. Chiedeteci un preventivo per la realizzazione dei vostri prodotti in versione solo elettrica.

In line with K8's commitment to creating high quality products, we now offer a range of electric heated towel rails. Heating elements are available with power outputs in class I or class II, with optional thermostats. All that is required is an electric socket nearby. Please contact K8 for further information on these 'electric-only' products.

Nos radiateurs décoratifs peuvent être fournis en version électrique avec quelques limitations en ce qui concerne les dimensions. Possibilité de réaliser des versions avec des résistances électriques en classe I ou en classe II, avec ou sans thermostat. Tout ce dont vous avez besoin est de disposer d'une prise électrique à proximité du radiateur. Demandez-nous un devis pour la réalisation de nos produits en version exclusivement électrique.

Nuestros toalleros están disponibles también en versión eléctrica, con algunas limitaciones que dependen de las dimensiones. Hay disponibles realizaciones con cartucho eléctrico de clase I o de clase II, con o sin termostato. Lo único que hace falta es que haya una toma de electricidad cerca del toallero. Para los productos en versión eléctrica es necesario pedir presupuesto.

Unsere Raumheizkörper sind auch als Elektroheizkörper lieferbar, wobei bestimmte Einschränkungen von den Baugrößen abhängen. Sie sind mit Heizwiderständen der Klasse I oder II lieferbar, mit oder ohne Thermostat. Alles, was Sie brauchen, ist eine Steckdose in der Nähe des Heizkörpers. Verlangen Sie einen Kostenvorschlag für die Herstellung Ihrer Produkte mit reinem Elektrobetrieb.

Наши полотенцесушители поставляются в электрической версии, с некоторыми ограничениями по размерам. Доступны варианты с тэнами I класса или II класса, с терmostатом или без. Всё, что необходимо – это электрическая розетка рядом с отенцесушителем. Обращайтесь к нам, чтобы получить предварительный расчет стоимости реализации ваших продуктов в версии только с электропитанием.

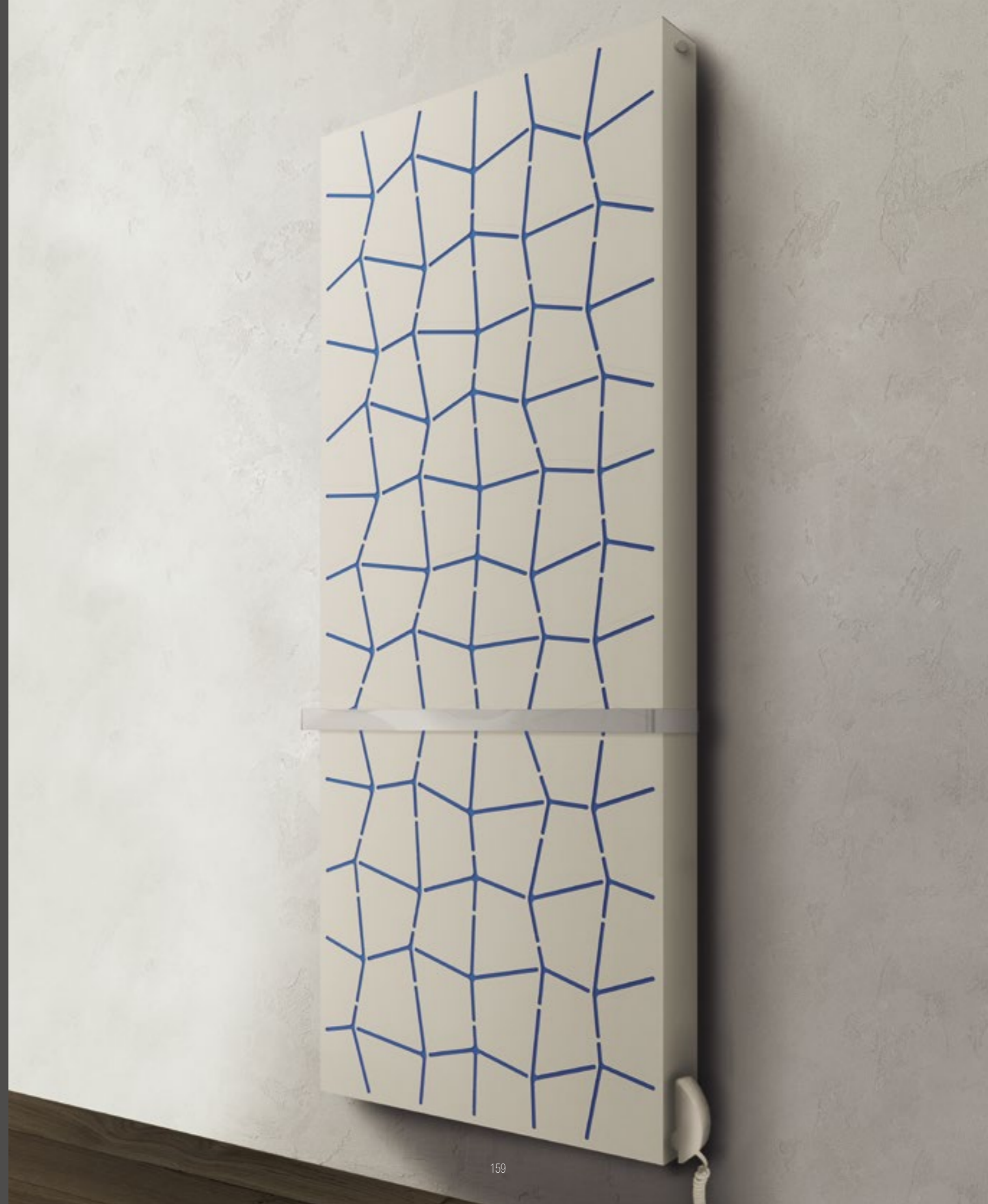

ACCESSORI

Nella sezione tecnica potete trovare informazioni relative alle dimensioni dei termoarredo e alle loro rese termiche. Per maggiori dettagli sono disponibili schede tecniche da scaricare da (www.k8radiatori.it) o da richiedere all'ufficio commerciale.

In this section you can find technical information on our range of radiators, including available sizes and heat output data. Further technical details are available to download from the internet (www.k8radiatori.it) or contact the K8 Sales Office.

Dans la section technique vous pouvez trouver les informations concernant les dimensions des radiateurs et leurs rendements thermiques. Pour plus des détails vous pouvez demander des fiches techniques à notre service commercial où les télécharger à partir de notre site internet (www.k8radiatori.it).

En la sección técnica pueden encontrar información relativa a las dimensiones de los radiadores y a su rendimiento térmico. Para más detalles pueden descargarse la ficha técnica de los productos en la página web (www.k8radiatori.it) o pedir información en nuestro departamento comercial.

In dem Kapitel Technik finden Sie die Informationen zu den Abmessungen der Heizkörper und deren Wärmeleistungen. Weitere Details finden Sie auf den technischen Datenblättern, die Sie auf (www.k8radiatori.it) herunterladen oder beim Handelsbüro erfragen können.

В техническом разделе вы можете найти информацию о размерах радиаторов и их характеристиках теплоотдачи. Для получения дополнительной технической информации доступны материалы для скачивания (www.k8radiatori.it) или спросите в офисе продаж.



Disponibile solo per radiatori . Available only for radiators . Disponible uniquement pour les radiateurs . Sólo está disponible para radiadores . Nur für Heizkörper . Доступно только для радиаторов **Mosaico, Trama, Wall, Yin, Yang, Power, Genius**



Valvola e detentore cilindro a squadra. Finiture verniciature: bianco Ral 9010 lucido, nostra gamma Ral, fuori gamma Ral, anodic, oxid. Galvaniche.

Cylindrical angle valve and lockshield. Painted finishes: glossy Ral 9010 White, our range of Ral colours, colours not in the Ral range, anodized. Galvanic. **Vanne et détenteur cylindre équerre.** Finitions peintures: blanc Ral 9010 brillant, notre gamme Ral, hors gamme Ral, hors gamme Ral, oxydation anodique. Galvaniques. **Válvula y detentor cilindro de escuadra.** Acabados pinturas: blanco Ral 9010 brillante, nuestra gama Ral, fuera de gama Ral, anodic, oxid. Galvánicos.

Zylindrisches Ventil und Halterung rechtwinklig. Oberflächenlackierungen: Weiß Ral 9010 glänzend, unsere Palette Ral, nicht zur Palette Ral gehörig, eloxiert. Galvanisch oxidiert.

Клапан и цилиндрический держатель под прямым углом. Отделка окраска: Ral 9010 глянцевоый, наша гамма Ral, вне гаммы Ral, анодирование, оксидирование. Гальванизация.



Valvola e detentore cilindro a squadra per termostato. Finiture: bianco, cromo.

Cylindrical angle valve and lockshield for thermostat. Finish: white, chrome. **Vanne et détenteur cylindre équerre pour thermostat.** Finitions: blanc, chrome.

Válvula y detentor cilindro de escuadra para termostato Acabados: blanco, cromo. **Zylindrisches Ventil und Halterung rechtwinklig für Thermostaten.** Oberflächenbearbeitungen: weiß, chrom. **Клапан и цилиндрический держатель под прямым углом для термостата.** Отделка: белый, хром.



Valvola e detentore cilindro diritta. Finiture verniciature: bianco Ral 9010 lucido, nostra gamma Ral, fuori gamma Ral, anodic, oxid. Galvaniche.

Cylindrical valve and lockshield. Painted finishes: glossy Ral 9010 White, our range of Ral colours, colours not in the Ral range, anodized. Galvanic.

Válvula y detentor cilindro recta para termostato. Finitions peintures: blanc Ral 9010 brillant, notre gamme Ral, hors gamme Ral, oxydation anodique. Galvaniques.

Válvula y detentor cilindro. Acabados pinturas: blanco Ral 9010 brillante, nuestra gama Ral, fuera de gama Ral, anodic, oxid. Galvánicos. **Zylindrisches Ventil und Halterung.** Oberflächenlackierungen: Weiß Ral 9010 glänzend, unsere Palette Ral, nicht zur Palette Ral gehörig, eloxiert. Galvanisch oxidiert. **Клапан и цилиндрический держатель.** Отделка окраска: Ral 9010 глянцевоый, наша гамма Ral, вне гаммы Ral, анодирование, оксидирование. Гальванизация.



Valvola e detentore cilindro diritta per termostato. Finiture: bianco, cromo.

Cylindrical straight valve and lockshield for thermostat. Finish: white, chrome. **Vanne et détenteur cylindre droite pour thermostat.** Finitions: blanc, chrome.

Válvula y detentor cilindro recta para termostato. Finitions peintures: blanc Ral 9010 brillant, notre gamme Ral, hors gamme Ral, oxydation anodique. Galvaniques.

Клапан и цилиндрический держатель, прямой, для термостата. Отделка: белый, хром.



Valvola e detentore cilindro reversa. Finiture verniciature: bianco Ral 9010 lucido, nostra gamma Ral, fuori gamma Ral, anodic, oxid. Galvaniche.

Cylindrical reversing valve and lockshield. Painted finishes: glossy Ral 9010 White, our range of Ral colours, colours not in the Ral range, anodized. Galvanic.

Válvula y detentor cilindro reverse. Finitions peintures: blanc Ral 9010 brillant, notre gamme Ral, hors gamme Ral, oxydation anodique. Galvaniques.

Válvula y detentor cilindro vuelta. Acabados pinturas: blanco Ral 9010 brillante, nuestra gama Ral, fuera de gama Ral, anodic, oxid. Galvánicos. **Reverses zylindrisches Ventil und Halterung.** Oberflächenlackierungen: Weiß Ral 9010 glänzend, unsere Palette Ral, nicht zur Palette Ral gehörig, eloxiert. Galvanisch oxidiert. **Клапан и цилиндрический держатель, реверсивный, для термостата.** Отделка окраска: Ral 9010 глянцевоый, наша гамма Ral, вне гаммы Ral, анодирование, оксидирование. Гальванизация.



Valvola e detentore cilindro reversa per termostato. Finiture: bianco, cromo.

Cylindrical reversing valve and lockshield for thermostat. Finish: white, chrome. **Vanne et détenteur cylindre reverse pour thermostat.** Finitions: blanc, chrome.

Válvula y detentor cilindro vuelta para termostato. Acabados: blanco, cromo. **Reverses zylindrisches Ventil und Halterung für den Thermostaten.** Oberflächenbearbeitungen: weiß, chrom.

Клапан и цилиндрический держатель, реверсивный, для термостата. Отделка: белый, хром.



Valvola e detentore cilindro coassiale. Finiture verniciature: bianco Ral 9010 lucido, nostra gamma Ral, fuori gamma Ral, anodic, oxid. Galvaniche.

Cylindrical coaxial valve and lockshield. Painted finishes: glossy Ral 9010 White, our range of Ral colours, colours not in the Ral range, anodized. Galvanic.

Válvula y detentor cilindro coaxiale. Finitions peintures: blanc Ral 9010 brillant, notre gamme Ral, hors gamme Ral, oxydation anodique. Galvaniques. **Válvula y detentor cilindro coaxial.** Acabados pinturas: blanco Ral 9010 brillante, nuestra gama Ral, fuera de gama Ral, anodic, oxid. Galvánicos.

Koaxiales zylindrisches Ventil und Halterung. Oberflächenlackierungen: Weiß Ral 9010 glänzend, unsere Palette Ral, nicht zur Palette Ral gehörig, eloxiert. Galvanisch oxidiert.

Клапан и цилиндрический держатель, коаксиальный. Отделка окраска: Ral 9010 глянцевоый, наша гамма Ral, вне гаммы Ral, анодирование, оксидирование. Гальванизация.



Valvola e detentore cilindro coassiale per termostato. Finiture: bianco, cromo.

Cylindrical coaxial valve and lockshield for thermostat. Finish: white, chrome. **Vanne et détenteur cylindre coaxiale pour thermostat.** Finitions: blanc, chrome.

Válvula y detentor cilindro coaxial para termostato. Acabados: blanco, cromo. **Koaxiales zylindrisches Ventil und Halterung für den Thermostaten.** Oberflächenbearbeitungen: weiß, chrom.

Клапан и цилиндрический держатель, коаксиальный, для термостата.Отделка: белый, хром.



Valvola e detentore cilindro a squadra con testa termostatica. Finiture verniciature: bianco Ral 9010 lucido, nostra gamma Ral, fuori gamma Ral, anodic, oxid. Galvaniche.

Cylindrical angle valve and lockshield with thermostatic head. Painted finishes: glossy Ral 9010 White, our range of Ral colours, colours not in the Ral range, anodized. Galvanic.

Válvula y detentor cilindro coaxial para termostato. Acabados: blanco, cromo. **Koaxiales zylindrisches Ventil und Halterung für den Thermostaten.** Oberflächenbearbeitungen: weiß, chrom.

Клапан и цилиндрический держатель, коаксиальный, для термостата.Отделка: белый, хром.



Valvola e detentore cilindro diritta con testa termostatica. Finiture verniciature: bianco Ral 9010 lucido, nostra gamma Ral, fuori gamma Ral, anodic, oxid. Galvaniche.

Cylindrical straight thermostatic valve and lockshield with head. Painted finishes: glossy Ral 9010 White, our range of Ral colours, colours not in the Ral range, anodized. Galvanic.

Válvula y detentor cilindro recta termostática con cabezal. Acabados pinturas: blanco Ral 9010 brillante, nuestra gama Ral, fuera de gama Ral, anodic, oxid. Galvánicos.

Reverses zylindrisches Ventil und Halterung mit Thermostatkopf. Oberflächenlackierungen: Weiß Ral 9010 glänzend, unsere Palette Ral, nicht zur Palette Ral gehörig, eloxiert. Galvanisch oxidiert.

Клапан и цилиндрический держатель, прямой, с головкой. Отделка окраска: Ral 9010 глянцевоый, наша гамма Ral, вне гаммы Ral, анодирование, оксидирование. Гальванизация.



Valvola e detentore cilindro reversa con testa termostatica. Finiture verniciature: bianco Ral 9010 lucido, nostra gamma Ral, fuori gamma Ral, anodic, oxid. Galvaniche.

Cylindrical reversing valve and lockshield with thermostatic head. Painted finishes: glossy Ral 9010 White, our range of Ral colours, colours not in the Ral range, anodized. Galvanic.

Válvula y detentor cilindro inversa con cabezal termostático. Acabados pinturas: blanco Ral 9010 brillante, nuestra gama Ral, fuera de gama Ral, anodic, oxid. Galvánicos.

Reverses zylindrisches Ventil und Halterung mit Thermostatkopf. Oberflächenlackierungen: Weiß Ral 9010 glänzend, unsere Palette Ral, nicht zur Palette Ral gehörig, eloxiert. Galvanisch oxidiert.

Клапан и цилиндрический держатель, реверсивный, с термостатической головкой. Отделка окраска: Ral 9010 глянцевоый, наша гамма Ral, вне гаммы Ral, анодирование, оксидирование. Гальванизация.



Valvola e detentore cilindro coassiale con testa termostatica. Finiture verniciature: bianco Ral 9010 lucido, nostra gamma Ral, fuori gamma Ral, anodic, oxid. Galvaniche.

Cylindrical coaxial valve and lockshield with thermostatic head. Painted finishes: glossy Ral 9010 White, our range of Ral colours, colours not in the Ral range, anodized. Galvanic.

Válvula y detentor cilindro coaxial con cabezal termostático. Acabados pinturas: blanco Ral 9010 brillante, nuestra gama Ral, fuera de gama Ral, anodic, oxid. Galvánicos.

Koaxiales zylindrisches Ventil und Halterung mit Thermostatkopf. Oberflächenlackierungen: Weiß Ral 9010 glänzend, unsere Palette Ral, nicht zur Palette Ral gehörig, eloxiert. Galvanisch oxidiert.

Клапан и цилиндрический держатель, коаксиальный, с термостатической головкой. Отделка окраска: Ral 9010 глянцевоый, наша гамма Ral, вне гаммы Ral, анодирование, оксидирование. Гальванизация.

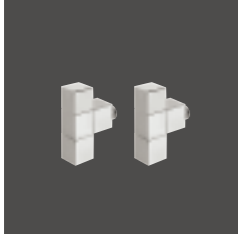

Valvola e detentore quadro a squadra. Finiture verniciature: bianco Ral 9010 lucido, nostra gamma Ral, fuori gamma Ral, anodic, oxid. Galvaniche.

Square angle valve and lockshield. Painted finishes: glossy Ral 9010 White, our range of Ral colours, colours not in the Ral range, anodized. Galvanic.

Vanne et détendeur carré équerre. Finitions peintures : blanc Ral 9010 brillant, notre gamme Ral, hors gamme Ral, oxydation anodique. Galvaniques.

Válvula y detentor cuadro de escuadra. Acabados pinturas: blanco Ral 9010 brillante, nuestra gama Ral, fuera de gama Ral, anodic, oxid. Galvánicos.

Quadratisches Ventil und Halterung rechtwinklig. Oberflächenlackierungen: Weiß Ral 9010 glänzend, unsere Palette Ral, nicht zur Palette Ral gehörig, eloxiert. Galvanisch oxidiert.

Клапан и квадратный держатель под прямым углом. Отделка окраска: Ral 9010 глянцевый, наша гамма Ral, вне гаммы Ral, анодирование, оксидирование. Гальванизация.

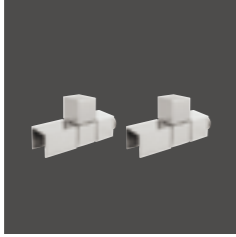

Valvola e detentore quadro diritta. Finiture verniciature: bianco Ral 9010 lucido, nostra gamma Ral, fuori gamma Ral, anodic, oxid. Galvaniche.

Square straight valve and lockshield. Painted finishes: glossy Ral 9010 White, our range of Ral colours, colours not in the Ral range, anodized. Galvanic.

Vanne et détendeur carré droite. Finitions peintures : blanc Ral 9010 brillant, notre gamme Ral, hors gamme Ral, oxydation anodique. Galvaniques.

Válvula y detentor cuadrado recta. Acabados pinturas: blanco Ral 9010 brillante, nuestra gama Ral, fuera de gama Ral, anodic, oxid. Galvánicos.

Gerades quadratisches Ventil und Halterung. Oberflächenlackierungen: Weiß Ral 9010 glänzend, unsere Palette Ral, nicht zur Palette Ral gehörig, eloxiert. Galvanisch oxidiert.

Клапан и квадратный держатель, прямой. Отделка окраска: Ral 9010 глянцевый, наша гамма Ral, вне гаммы Ral, анодирование, оксидирование. Гальванизация.



Valvola e detentore quadro coassiale. Finiture verniciature: bianco Ral 9010 lucido, nostra gamma Ral, fuori gamma Ral, anodic, oxid. Galvaniche.

Square coaxial valve and lockshield. Painted finishes: glossy Ral 9010 White, our range of Ral colours, colours not in the Ral range, anodized. Galvanic.

Vanne et détendeur carré coaxiale. Finitions peintures : blanc Ral 9010 brillant, notre gamme Ral, hors gamme Ral, oxydation anodique. Galvaniques.

Válvula y detentor cuadrado coaxial. Acabados pinturas: blanco Ral 9010 brillante, nuestra gama Ral, fuera de gama Ral, anodic, oxid. Galvánicos.

Koaxiales quadratisches Ventil und Halterung. Oberflächenlackierungen: Weiß Ral 9010 glänzend, unsere Palette Ral, nicht zur Palette Ral gehörig, eloxiert. Galvanisch oxidiert.

Клапан и квадратный держатель, коаксиальный. Отделка окраска: Ral 9010 глянцевый, наша гамма Ral, вне гаммы Ral, анодирование, оксидирование. Гальванизация.



Valvola e detentore quadro con testa termostatica. Finiture verniciature: bianco Ral 9010 lucido, nostra gamma Ral, fuori gamma Ral, anodic, oxid. Galvaniche.

Square thermostatic valve and lockshield with head. Painted finishes: glossy Ral 9010 White, our range of Ral colours, colours not in the Ral range, anodized. Galvanic.

Vanne et détendeur carré thermostatique avec tête. Finitions peintures : blanc Ral 9010 brillant, notre gamme Ral, hors gamme Ral, oxydation anodique. Galvaniques.

Válvula y detentor cuadrado termostática con cabezal. Acabados pinturas: blanco Ral 9010 brillante, nuestra gama Ral, fuera de gama Ral, anodic, oxid. Galvánicos.

Quadratisches Thermostatventil und Halterung mit Kopf. Oberflächenlackierungen: Weiß Ral 9010 glänzend, unsere Palette Ral, nicht zur Palette Ral gehörig, eloxiert. Galvanisch oxidiert.

Термостатический клапан и квадратный держатель, с головкой. Отделка окраска: Ral 9010 глянцевый, наша гамма Ral, вне гаммы Ral, анодирование, оксидирование. Гальванизация.



Valvola e detentore quadro dritta con testa termostatica. Finiture verniciature: bianco Ral 9010 lucido, nostra gamma Ral, fuori gamma Ral, anodic, oxid. Galvaniche.

Square straight thermostatic valve and lockshield with head. Painted finishes: glossy Ral 9010 White, our range of Ral colours, colours not in the Ral range, anodized. Galvanic.

Vanne et détendeur carré droite thermostatique avec tête. Finitions peintures : blanc Ral 9010 brillant, notre gamme Ral, hors gamme Ral, oxydation anodique. Galvaniques.

Válvula y detentor cuadrado recta termostática con cabezal. Acabados pinturas: blanco Ral 9010 brillante, nuestra gama Ral, fuera de gama Ral, anodic, oxid. Galvánicos.

Gerades quadratisches Thermostatventil und Halterung mit Kopf. Oberflächenlackierungen: Weiß Ral 9010 glänzend, unsere Palette Ral, nicht zur Palette Ral gehörig, eloxiert. Galvanisch oxidiert.

Термостатический клапан и квадратный держатель, прямой, с головкой. Отделка окраска: Ral 9010 глянцевый, наша гамма Ral, вне гаммы Ral, анодирование, оксидирование. Гальванизация.



Valvola e detentore quadro coassiale con testa termostatica. Finiture verniciature: bianco Ral 9010 lucido, nostra gamma Ral, fuori gamma Ral, anodic, oxid. Galvaniche.

Square coaxial thermostatic valve and lockshield with head. Painted finishes: glossy Ral 9010 White, our range of Ral colours, colours not in the Ral range, anodized. Galvanic.

Vanne et détendeur carré coaxiale thermostatique avec tête. Finitions peintures : blanc Ral 9010 brillant, notre gamme Ral, hors gamme Ral, oxydation anodique. Galvaniques.

Válvula y detentor cuadrado coaxial termostática con cabezal. Acabados pinturas: blanco Ral 9010 brillante, nuestra gama Ral, fuera de gama Ral, anodic, oxid. Galvánicos.

Koaxiales quadratisches Thermostatventil und Halterung mit Kopf. Oberflächenlackierungen: Weiß Ral 9010 glänzend, unsere Palette Ral, nicht zur Palette Ral gehörig, eloxiert. Galvanisch oxidiert.

Термостатический клапан и квадратный держатель, коаксиальный, с головкой. Отделка окраска: Ral 9010 глянцевый, наша гамма Ral, вне гаммы Ral, анодирование, оксидирование. Гальванизация.



Valvola e detentore easy a squadra. Finiture verniciature: bianco Ral 9010 lucido, nostra gamma Ral, fuori gamma Ral, anodic, oxid. Galvaniche.

Easy angle valve and lockshield. Painted finishes: glossy Ral 9010 White, our range of Ral colours, colours not in the Ral range, anodized. Galvanic.

Vanne et détendeur easy équerre. Finitions peintures : blanc Ral 9010 brillant, notre gamme Ral, hors gamme Ral, oxydation anodique. Galvaniques.

Válvula y detentor easy de escuadra. Acabados pinturas: blanco Ral 9010 brillante, nuestra gama Ral, fuera de gama Ral, anodic, oxid. Galvánicos.

Ventil und Halterung easy rechtwinklig. Oberflächenlackierungen: Weiß Ral 9010 glänzend, unsere Palette Ral, nicht zur Palette Ral gehörig, eloxiert. Galvanisch oxidiert.

Клапан и простой держатель под прямым углом. Отделка окраска: Ral 9010 глянцевый, наша гамма Ral, вне гаммы Ral, анодирование, оксидирование. Гальванизация.



Valvola e detentore easy diritta. Finiture verniciature: bianco Ral 9010 lucido, nostra gamma Ral, fuori gamma Ral, anodic, oxid. Galvaniche.

Easy straight valve and lockshield. Painted finishes: glossy Ral 9010 White, our range of Ral colours, colours not in the Ral range, anodized. Galvanic.

Vanne et détendeur easy droite. Finitions peintures : blanc Ral 9010 brillant, notre gamme Ral, hors gamme Ral, oxydation anodique. Galvaniques.

Válvula y detentor easy recta. Acabados pinturas: blanco Ral 9010 brillante, nuestra gama Ral, fuera de gama Ral, anodic, oxid. Galvánicos.

Ventil und Halterung easy, gerade Ausführung. Oberflächenlackierungen: Weiß Ral 9010 glänzend, unsere Palette Ral, nicht zur Palette Ral gehörig, eloxiert. Galvanisch oxidiert.

Клапан и простой держатель, прямой. Отделка окраска: Ral 9010 глянцевый, наша гамма Ral, вне гаммы Ral, анодирование, оксидирование. Гальванизация.



Valvola monotubo. Finiture verniciature: bianco Ral 9010 lucido, nostra gamma Ral, fuori gamma Ral, anodic, oxid. Galvaniche.

Single-pipe valve. Painted finishes: glossy Ral 9010 White, our range of Ral colours, colours not in the Ral range, anodized. Galvanic.

Vanne et détendeur easy équerre. Finitions peintures : blanc Ral 9010 brillant, notre gamme Ral, hors gamme Ral, oxydation anodique. Galvaniques.

Válvula monotubo. Acabados pinturas: blanco Ral 9010 brillante, nuestra gama Ral, fuera de gama Ral, anodic, oxid. Galvánicos.

Einrohrventil. Oberflächenlackierungen: Weiß Ral 9010 glänzend, unsere Palette Ral, nicht zur Palette Ral gehörig, eloxiert. Galvanisch oxidiert.

Однотрубный клапан. Отделка окраска: Ral 9010 глянцевый, наша гамма Ral, вне гаммы Ral, анодирование, оксидирование. Гальванизация.



Valvola e detentore ad incasso. Finiture verniciature: bianco Ral 9010 lucido, nostra gamma Ral, fuori gamma Ral, anodic, oxid. Galvaniche.

Recessed valve and lockshield. Painted finishes: glossy Ral 9010 White, our range of Ral colours, colours not in the Ral range, anodized. Galvanic.

Vanne et détendeur à encastrer. Finitions peintures : blanc Ral 9010 brillant, notre gamme Ral, hors gamme Ral, oxydation anodique. Galvaniques.

Válvula y detentor para empotrar. Acabados pinturas: blanco Ral 9010 brillante, nuestra gama Ral, fuera de gama Ral, anodic, oxid. Galvánicos.

Einbauventil und -halterung. Oberflächenlackierungen: Weiß Ral 9010 glänzend, unsere Palette Ral, nicht zur Palette Ral gehörig, eloxiert. Galvanisch oxidiert.

Клапан и держатель, встраиваемый. Отделка окраска: Ral 9010 глянцевый, наша гамма Ral, вне гаммы Ral, анодирование, оксидирование. Гальванизация.

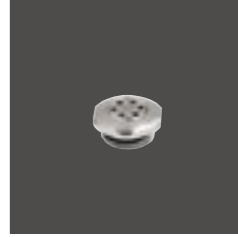

Valvolino di sfiato automatico da 1/2". Finiture: galvaniche, cromo.

1/2" automatic venting valve. Finish: galvanic, chrome.

Purgeur automatique de 1/2". Finitions: galvaniques, chrome.

Valvulilla de alivio automático de 1/2". Acabados: blanco, galvánicos.

Automatisches Entlüftungsventil zu 1/2". Oberflächenbearbeitungen: weiß, Galvanisch oxidiert.

Автоматический спускной клапан на 1/2". Отделка: Гальванизация, хром.

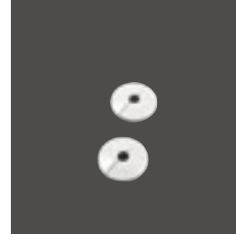

Rosette tonde. Finiture verniciature: bianco Ral 9010 lucido, nostra gamma Ral, fuori gamma Ral, anodic, oxid. Galvaniche.

Round valve caps. Painted finishes: glossy Ral 9010 White, our range of Ral colours, colours not in the Ral range, anodized. Galvanic.

Rondelles. Finitions peintures: blanc Ral 9010 brillant, notre gamme Ral, hors gamme Ral, oxydation anodique. Galvaniques.

Arandelas redondas. Acabados pinturas: blanco Ral 9010 brillante, nuestra gama Ral, fuera de gama Ral, anodic, oxid. Galvánicos.

Runde Zwischenlegscheiben. Oberflächenlackierungen: Weiß Ral 9010 glänzend, unsere Palette Ral, nicht zur Palette Ral gehörig, eloxiert. Galvanisch oxidiert.

Круглые прокладки. Отделка окраска: Ral 9010 глянцевый, наша гамма Ral, вне гаммы Ral, анодирование, оксидирование. Гальванизация.

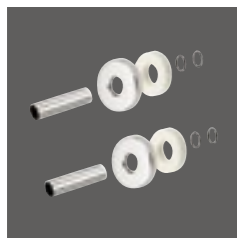

Kit rosetta copritubo tonda. Finiture verniciature: bianco Ral 9010 lucido, nostra gamma Ral, fuori gamma Ral, anodic, oxid. Galvaniche. **Round pipe-cover valve cap kit.** Painted finishes: glossy Ral 9010 White, our range of Ral colours, colours not in the Ral range, anodized. Galvanic.

Kit rondelle couvre-tube ronde. Finitions peintures: blanc Ral 9010 brillant, notre gamme Ral, hors gamme Ral, oxydation anodique. Galvaniques.

Kit embellecedor tapatubo redondo. Acabados pinturas: blanco Ral 9010 brillante, nuestra gama Ral, fuera de gama Ral, anodic, oxid. Galvánicos.

Bausatz runde Ventilkappe zur Rohrabdeckung. Oberflächenlackierungen: Weiß Ral 9010 glänzend, unsere Palette Ral, nicht zur Palette Ral gehörig, eloxiert. Galvanisch oxidiert.

Набор круглых трубных прокладок. Отделка окраска: Ral 9010 глянецвый, наша гамма Ral, вне гаммы Ral, анодирование, оксидирование. Гальванизация.



Kit rosetta copritubo quadra. Finiture verniciature: bianco Ral 9010 lucido, nostra gamma Ral, fuori gamma Ral, anodic, oxid. Galvaniche. **Square pipe-cover valve cap kit.** Painted finishes: glossy Ral 9010 White, our range of Ral colours, colours not in the Ral range, anodized. Galvanic.

Kit rondelle couvre-tube carrée. Finitions peintures: blanc Ral 9010 brillant, notre gamme Ral, hors gamme Ral, oxydation anodique. Galvaniques.

Kit embellecedor tapatubo cuadrado. Acabados pinturas: blanco Ral 9010 brillante, nuestra gama Ral, fuera de gama Ral, anodic, oxid. Galvánicos.

Bausatz quadratische Ventilkappe zur Rohrabdeckung. Oberflächenlackierungen: Weiß Ral 9010 glänzend, unsere Palette Ral, nicht zur Palette Ral gehörig, eloxiert. Galvanisch oxidiert.

Набор квадратных трубных прокладок. Отделка окраска: Ral 9010 глянецвый, наша гамма Ral, вне гаммы Ral, анодирование, оксидирование. Гальванизация.

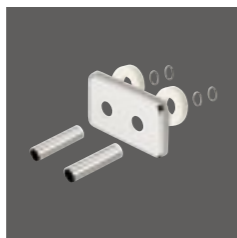

Kit rosetta copritubo placca int. 50 mm. Finiture verniciature: bianco Ral 9010 lucido, nostra gamma Ral, fuori gamma Ral, anodic, oxid. Galvaniche. **Plate pipe-cover valve cap kit with 50-mm spacing.** Painted finishes: glossy Ral 9010 White, our range of Ral colours, colours not in the Ral range, anodized. Galvanic.

Kit rondelle couvre-tube plaque entraxe 50 mm. Finitions peintures: blanc Ral 9010 brillant, notre gamme Ral, hors gamme Ral, oxydation anodique. Galvaniques.

Kit embellecedor tapatubo placa intereje 50 mm. Acabados pinturas: blanco Ral 9010 brillante, nuestra gama Ral, fuera de gama Ral, anodic, oxid. Galvánicos.

Bausatz Ventilkappe zur Rohrabdeckung Platte Abstand 50 mm. Oberflächenlackierungen: Weiß Ral 9010 glänzend, unsere Palette Ral, nicht zur Palette Ral gehörig, eloxiert. Galvanisch oxidiert.

Набор трубных прокладок, пластина, межосевое расстояние 50 мм. Отделка окраска: Ral 9010 глянецвый, наша гамма Ral, вне гаммы Ral, анодирование, оксидирование. Гальванизация.



Kit copricavo versione elettrica. Finiture verniciature: bianco Ral 9010 lucido, nostra gamma Ral, fuori gamma Ral, anodic, oxid. Galvaniche. **Cable cover for electric version.** Painted finishes: glossy Ral 9010 White, our range of Ral colours, colours not in the Ral range, anodized. Galvanic.

Kit couvre câble modèle électrique. Finitions peintures: blanc Ral 9010 brillant, notre gamme Ral, hors gamme Ral, oxydation anodique. Galvaniques.

Kit embellecedor cubrecable para la conexión eléctrica. Acabados pinturas: blanco Ral 9010 brillante, nuestra gama Ral, fuera de gama Ral, anodic, oxid. Galvánicos.

Isolierrohr für elektrischen Anschluss. Oberflächenlackierungen: Weiß Ral 9010 glänzend, unsere Palette Ral, nicht zur Palette Ral gehörig, eloxiert. Galvanisch oxidiert.

Кабельный комплект для электрической версии. Отделка окраска: Ral 9010 глянецвый, наша гамма Ral, вне гаммы Ral, анодирование, оксидирование. Гальванизация.

Disponibile solo per radiatori. Available only for radiators. Disponible uniquement pour les radiateurs. Sólo está disponible para radiadores. Nur für Heizkörper. **Доступно только для радиаторов Tiramolla, UTS, Ravello, Lieve, HTS, Amalfi, MTS**



Termostato digitale. Finiture: bianco, cromo. **Digital thermostat.** Finish: white, chrome. **Thermostat digital.** Finitions: blanc, chrome. **Termostato digital.** Acabados: blanco, cromo. **Digitaler thermostat.** Oberflächenbearbeitungen: weiß, chrom. **Цифровой термостат.** Отделка: белый, хром.



Termostato analogico. Finiture: bianco, cromo. **Analog thermostat.** Finish: white, chrome. **Thermostat analogique.** Finitions: blanc, chrome. **Termostato analógico.** Acabados: blanco, cromo. **Analog-Thermostat.** Oberflächenbearbeitungen: weiß, chrom. **Аналоговый термостат.** Отделка: белый, хром.



Testa termostatica per valvola. Finitura: bianco. **Valve thermostatic head.** Finish: white. **Tête thermostatique soupape.** Finition: blanc. **Cabeza termostatica para válvula.** Acabados: blanco. **Thermostatkopf für Ventil.** Oberflächenbearbeitungen: weiß. **Термостатическая головка для клапана.** Отделка: белый.



Testa termostatica per valvola. Finitura: cromo. **Valve thermostatic head.** Finish: chrome. **Tête thermostatique soupape.** Finition: chrome. **Cabeza termostatica para válvula.** Acabados: cromo. **Thermostatkopf für Ventil.** Oberflächenbearbeitungen: chrom. **Термостатическая головка для клапана.** Отделка: хром.



Pomolo a disco. Disk-shaped knob. **Poignée disque.** Empunadura disco. **Abgeflechter Kleiderhaken.** **Навершие диск.** Disponibile solo per radiatori. Available only for radiators. Disponible uniquement pour les radiateurs. Sólo está disponible para radiadores. Nur für Heizkörper. **Доступно только для радиаторов UTS, MTS, Ravello**

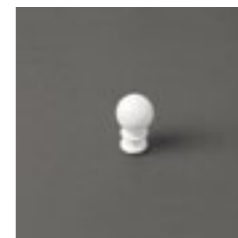

Pomolo a sfera. Spherical knob. **Poignée sphère.** Empunadura esférica. **Runder Kleiderhaken.** **Ручка шарика.** Disponibile solo per radiatori. Available only for radiators. Disponible uniquement pour les radiateurs. Sólo está disponible para radiadores. Nur für Heizkörper. **Доступно только для радиаторов UTS, MTS, Ravello**



Kit montaggio scaldasalvietta. Towel heating assembly kit. **Kit assemblage chauffage serviette.** Kit montage calentatoalla. **Handtuchstange-Bausatz.** **Монтажный комплект.** Disponibile solo per radiatori. Available only for radiators. Disponible uniquement pour les radiateurs. Sólo está disponible para radiadores. Nur für Heizkörper. **Доступно только для радиаторов UTS, MTS**



Portasalvietta. Towel-hanger. **Porte-serviettes.** Porta toallas. **Handtuchstange.** **Полотенце.** Disponibile solo per radiatori. Available only for radiators. Disponible uniquement pour les radiateurs. Sólo está disponible para radiadores. Nur für Heizkörper. **Доступно только для радиаторов UTS, MTS**



Kit montaggio attacco a bandiera. Mounting kit for installation as partitions. **Kit d'assemblage pour les séparateurs.** Kit de montaje para instalación por partes. **Bausatz schwenkbare Befestigung.** **Монтажный комплект для атаки флаг.** Disponibile solo per radiatori. Available only for radiators. Disponible uniquement pour les radiateurs. Sólo está disponible para radiadores. Nur für Heizkörper. **Доступно только для радиаторов UTS, MTS**



Staffa RMC. Brackets for RMC. **Etriers d'assemblage pour RMC.** Horuilla de montaje RMC. **Bügel RMC.** **Стремени RMC.** Disponibile solo per radiatori. Available only for radiators. Disponible uniquement pour les radiateurs. Sólo está disponible para radiadores. Nur für Heizkörper. **Доступно только для радиаторов RMC**



Mensola RMC. RMC shelf. **Etagère RMC.** Balda RMC. **Konsole RMC.** **Полка RMC.** Disponibile solo per radiatori. Available only for radiators. Disponible uniquement pour les radiateurs. Sólo está disponible para radiadores. Nur für Heizkörper. **Доступно только для радиаторов RMC**



Piedino RMC. Foot for RMC. **Piètement pour RMC.** Pie para RMC. **Fuß RMC.** **Hora RMC.** Disponibile solo per radiatori. Available only for radiators. Disponible uniquement pour les radiateurs. Sólo está disponible para radiadores. Nur für Heizkörper. **Доступно только для радиаторов RMC**



Kit montaggio attacco a bandiera. Mounting kit for installation as partitions. **Kit d'assemblage pour les séparateurs.** Kit de montaje para instalación por partes. **Bausatz schwenkbare Befestigung.** **Монтажный комплект для атаки флаг.** Disponibile solo per radiatori. Available only for radiators. Disponible uniquement pour les radiateurs. Sólo está disponible para radiadores. Nur für Heizkörper. **Доступно только для радиаторов UTS, MTS**



Piedino per scaldasalvietta. Foot for towel heating. **Piètement chauffage serviette.** Pie para calentatoalla. **Fuß für Handtuchhalter.** **Ноги.** Disponibile solo per radiatori. Available only for radiators. Disponible uniquement pour les radiateurs. Sólo está disponible para radiadores. Nur für Heizkörper. **Доступно только для радиаторов UTS**

CARATTERISTICHE TECNICHE

Nella sezione tecnica potete trovare informazioni relative alle dimensioni dei termoarredo e alle loro rese termiche. Per maggiori dettagli sono disponibili schede tecniche da scaricare da (www.k8radiatori.it) o da richiedere all'ufficio commerciale.

In this section you can find technical information on our range of radiators, including available sizes and heat output data. Further technical details are available to download from the internet (www.k8radiatori.it) or contact the K8 Sales Office.

Dans la section technique vous pouvez trouver les informations concernant les dimensions des radiateurs et leurs rendements thermiques. Pour plus des détails vous pouvez demander des fiches techniques à notre service commercial où les télécharger à partir de notre site internet (www.k8radiatori.it).

En la sección técnica pueden encontrar información relativa a las dimensiones de los radiadores y a su rendimiento térmico. Para más detalles pueden descargarse la ficha técnica de los productos en la página web (www.k8radiatori.it) o pedir información en nuestro departamento comercial.

In dem Kapitel Technik finden Sie die Informationen zu den Abmessungen der Heizkörper und deren Wärmeleistungen. Weitere Details finden Sie auf den technischen Datenblättern, die Sie auf (www.k8radiatori.it) herunterladen oder beim Handelsbüro erfragen können.

В техническом разделе вы можете найти информацию о размерах радиаторов и их характеристиках теплоотдачи. Для получения дополнительной технической информации доступны материалы для скачивания (www.k8radiatori.it) или спросите в офисе продаж.

BAMBOO / BAMBOO EVOLUTION PAG. 22/24

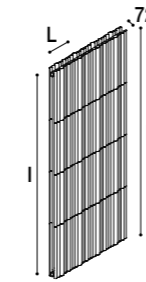

dati tecnici per elemento / technical data per section / mesures techniques pour élément / detalles técnicos por elemento

altezza height hauteur altura (H) mm	larghezza width largeur anchura (L) mm	interasse interspace interaxe interaje (I) mm	peso weight poids peso kg	contenuto d'acqua water content contenu d'eau contenido de agua l	resa output rendement rendimiento watt ΔT 30°C	resa output rendement rendimiento watt ΔT 50°C
300	150	265	1,46	0,20	48	95
600	150	565	2,36	0,36	98	192
900	150	865	3,26	0,51	147	289
1200	150	1165	4,16	0,66	197	386
1500	150	1465	5,06	0,81	246	483
1800	150	1765	5,96	0,97	296	580
2100	150	2065	6,86	1,12	345	677
2400	150	2365	7,76	1,27	395	774

Per tutto quello qui non specificato, si prega di contattare l'ufficio commerciale/tecnico della K8 radiatori . For anything not specified here, kindly contact the Sales/Technical Dept. of K8 Radiatori.

CIRCLE PAG. 28



dati tecnici per elemento / technical data per section / mesures techniques pour élément / detalles técnicos por elemento

altezza height hauteur altura (H) mm	larghezza width largeur anchura (L) mm	interasse interspace interaxe interaje (I) mm	peso weight poids peso kg	contenuto d'acqua water content contenu d'eau contenido de agua l	resa output rendement rendimiento watt ΔT 30°C	resa output rendement rendimiento watt ΔT 50°C
335	80	300	0,78	0,11	36	70
435	80	400	0,92	0,14	44	86
535	80	500	1,07	0,16	52	102
635	80	600	1,22	0,19	61	120
735	80	700	1,36	0,21	71	139
835	80	800	1,51	0,24	79	154
1035	80	1000	1,80	0,29	97	190
1235	80	1200	2,09	0,34	116	227
1435	80	1400	2,38	0,39	134	263
1635	80	1600	2,67	0,44	152	299
1835	80	1800	2,96	0,49	171	335
2035	80	2000	3,25	0,55	190	372
2235	80	2200	3,54	0,60	208	408
2535	80	2500	3,97	0,67	236	462

Per tutto quello qui non specificato, si prega di contattare l'ufficio commerciale/tecnico della K8 radiatori . For anything not specified here, kindly contact the Sales/Technical Dept. of K8 Radiatori.

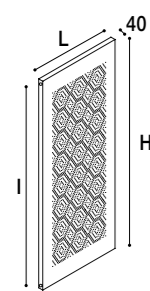

altezza height hauteur altura (H) mm	larghezza width largeur anchura (L) mm	interasse interspace interaxe interenje (l) mm	peso weight poids peso kg	contenuto d'acqua water content contenu d'eau contenido de agua l	resa output rendement rendimiento watt ΔT 30°C	resa output rendement rendimiento watt ΔT 50°C
520	320	480	6,87	0,9	175	343
	480	480	9,52	1,3	243	477
	640	480	12,17	1,8	312	611
	800	480	14,82	2,2	380	745
	960	480	17,47	2,7	448	879
	1120	480	20,12	3,1	517	1014
	1280	480	22,77	3,6	585	1148
	1440	480	25,42	4,0	654	1282
	1600	480	28,07	4,5	722	1416
	1760	480	30,72	4,9	791	1550
680	320	640	8,18	1,1	216	424
	480	640	11,41	1,6	304	597
	640	640	14,63	2,1	393	771
	800	640	17,86	2,7	481	944
	960	640	21,08	3,2	570	1118
	1120	640	24,31	3,7	659	1292
	1280	640	27,54	4,2	747	1465
	1440	640	30,76	4,8	836	1639
	1600	640	33,99	5,3	925	1813
	1760	640	37,22	5,8	1013	1986
840	320	800	9,48	1,2	257	504
	480	800	13,29	1,8	366	717
	640	800	17,09	2,4	474	930
	800	800	20,89	3,1	583	1143
	960	800	24,7	3,7	692	1356
	1120	800	28,5	4,3	801	1570
	1280	800	32,3	4,9	909	1783
	1440	800	36,11	5,5	1018	1996
	1600	800	39,91	6,1	1127	2209
	1760	800	43,72	6,7	1235	2422
1000	320	960	10,79	1,4	298	584
	480	960	15,17	2,1	427	837
	640	960	19,55	2,8	556	1090
	800	960	23,93	3,5	684	1342
	960	960	28,31	4,2	813	1595
	1120	960	32,69	4,9	942	1848
	1280	960	37,07	5,5	1071	2100
	1440	960	41,45	6,2	1200	2353
	1600	960	45,83	6,9	1329	2606
	1760	960	50,21	7,6	1458	2858
1160	320	1120	12,09	1,6	339	664
	480	1120	17,05	2,3	488	957
	640	1120	22,01	3,1	638	1250
	800	1120	26,97	3,9	898	1761
	960	1120	31,92	4,7	968	1898

altezza height hauteur altura (H) mm	larghezza width largeur anchura (L) mm	interasse interspace interaxe interenje (l) mm	peso weight poids peso kg	contenuto d'acqua water content contenu d'eau contenido de agua l	resa output rendement rendimiento watt ΔT 30°C	resa output rendement rendimiento watt ΔT 50°C
1160	1120	1120	36,88	5,4	1004	1968
	1280	1120	41,84	6,2	1152	2259
	1440	1120	46,80	7,0	1321	2590
	1600	1120	51,75	7,8	1474	2891
	1760	1120	56,71	8,5	1611	3159
1320	320	1280	13,4	1,7	379	744
	480	1280	18,93	2,6	549	1077
	640	1280	24,47	3,4	719	1409
	800	1280	30	4,3	1000	1960
	960	1280	35,54	5,1	1089	2136
1480	1120	1280	41,07	6	1145	2246
	320	1440	14,7	1,9	420	824
	480	1440	20,82	2,8	610	1197
	640	1440	26,93	3,8	800	1569
	800	1440	33,04	4,7	1101	2159
1640	960	1440	39,15	5,6	1211	2375
	1120	1440	45,26	6,6	1287	2524
	320	1600	16,01	2	461	904
	480	1600	22,7	3,1	672	1317
	640	1600	29,39	4,1	882	1729
1800	800	1600	36,07	5,1	1203	2358
	960	1600	42,76	6,1	1333	2614
	1120	1600	49,45	7,1	1429	2802
	320	1760	17,31	2,2	502	984
	480	1760	24,58	3,3	733	1437
1960	640	1760	31,85	4,4	963	1888
	800	1760	39,11	5,5	1304	2557
	960	1760	46,38	6,6	1455	2852
	1120	1760	53,64	7,7	1571	3080
	320	1920	18,62	2,4	543	1064
2120	480	1920	26,46	3,5	794	1557
	640	1920	34,3	4,7	1044	2048
	800	1920	42,15	5,9	1406	2756
	960	1920	49,99	7,1	1576	3091
	1120	1920	57,83	8,3	1713	3358
2280	320	2080	19,92	2,5	583	1144
	480	2080	28,34	3,8	855	1677
	640	2080	36,76	5,1	1126	2208
	800	2080	45,18	6,3	1507	2955
	960	2080	53,6	7,6	1698	3330
2440	1120	2080	62,02	8,8	1854	3636
	320	2240	21,23	2,7	624	1224
	480	2240	30,23	4	916	1797
	640	2240	39,22	5,4	1207	2367
	800	2240	48,22	6,7	1609	3154
2440	960	2240	57,22	8,1	1820	3568
	1120	2240	66,21	9,4	1996	3914
	320	2400	22,53	2,9	665	1304
	480	2400	32,11	4,3	978	1917
	640	2400	41,68	5,7	1289	2527
2440	800	2400	51,25	7,1	1710	3353
	960	2400	60,83	8,6	1942	3807
	1120	2400	70,4	10	2138	4192

Per tutto quello qui non specificato, si prega di contattare l'ufficio commerciale/tecnico della K8 radiatori . For anything not specified here, kindly contact the Sales/Technical Dept. of K8 Radiatori.

NATURE CAMELIA / NATURE SALICE PAG. 34/40

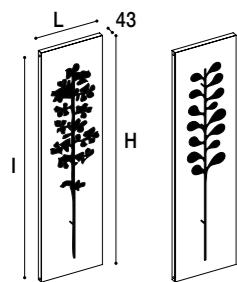

altezza height hauteur altura (H) mm	larghezza width largeur anchura (L) mm	interasse interspace interaxe intereje (I) mm	peso weight poids peso kg	contenuto d'acqua water content contenu d'eau contenido de agua l	resa output rendement rendimiento watt ΔT 30°C	resa output rendement rendimiento watt ΔT 50°C
1200	320	1160	12,42	1,6	330	648
	480	1160	17,52	2,4	499	978
	640	1160	22,6	3,2	667	1308
1400	320	1360	14,05	1,8	383	751
	480	1360	19,87	2,7	577	1131
	640	1360	25,7	3,6	771	1511
1600	320	1560	15,68	2,0	436	854
	480	1560	22,23	3,0	655	1284
	640	1560	28,8	4,0	874	1714
1800	320	1760	17,31	2,2	488	957
	480	1760	24,58	3,3	733	1437
	640	1760	31,9	4,4	978	1917
2000	480	1960	26,93	3,6	811	1590
	640	1960	34,9	4,8	1081	2120
2200	480	2160	29,28	3,9	892	1749
	640	2160	38,0	5,2	1189	2332

Per tutto quello qui non specificato, si prega di contattare l'ufficio commerciale/tecnico della K8 radiatori . For anything not specified here, kindly contact the Sales/Technical Dept. of K8 Radiatori.

NATURE RIBES PAG. 44

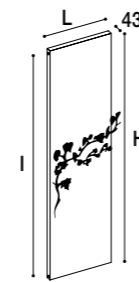

altezza height hauteur altura (H) mm	larghezza width largeur anchura (L) mm	interasse interspace interaxe intereje (I) mm	peso weight poids peso kg	contenuto d'acqua water content contenu d'eau contenido de agua l	resa output rendement rendimiento watt ΔT 30°C	resa output rendement rendimiento watt ΔT 50°C	termoarredo radiator radiateur radiador mm	decoro decor décorum decoro mm
1200	400	1160	14,97	2	415	813	H 1200 L 400 H 1400 L 400 H 1600 L 400	piccolo . small . petit . pequeño
	480	1160	17,52	2,4	499	978		
	560	1160	20,1	2,8	583	1143		
1400	400	1360	16,96	2,2	480	941	H 1800 L 400 H 2000 L 400 H 2200 L 400	
	480	1360	19,87	2,7	577	1131		
	560	1360	22,8	3,1	674	1321		
1600	400	1560	18,95	2,5	545	1069	H 1200 L 480 / 560 H 1400 L 480 / 560 H 1600 L 480 / 560	grande . large . grand . grande
	480	1560	22,23	3,0	655	1284		
	560	1560	25,5	3,5	764	1499		
1800	400	1760	20,95	2,8	610	1197	H 1800 L 480 / 560 H 2000 L 480 / 560 H 2200 L 480 / 560	
	480	1760	24,58	3,3	733	1437		
	560	1760	28,2	3,9	855	1677		
2000	400	1960	22,94	3	676	1325		
	480	1960	26,93	3,6	811	1590		
	560	1960	30,9	4,2	946	1855		
2200	400	2160	24,93	3,3	744	1458		
	480	2160	29,28	3,9	892	1749		
	560	2160	33,6	4,6	1040	2040		

Per tutto quello qui non specificato, si prega di contattare l'ufficio commerciale/tecnico della K8 radiatori . For anything not specified here, kindly contact the Sales/Technical Dept. of K8 Radiatori.

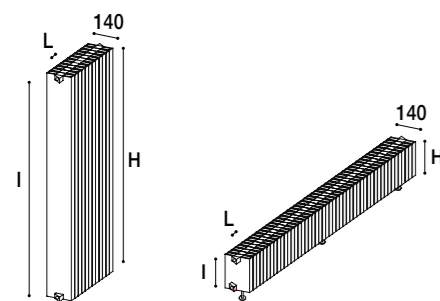
OBLIQUO PAG. 46

dati tecnici per elemento / technical data per section / mesures techniques pour élément / detalles técnicos por elemento

altezza height hauteur altura (H) mm	larghezza width largeur anchura (L) mm	interasse interspace interaxe intereje (l) mm	peso weight poids peso kg	contenuto d'acqua water content contenu d'eau contenido de agua l	resa output rendement rendimiento watt ΔT 30°C	resa output rendement rendimiento watt ΔT 50°C
337	(40 x n° elementi) + 40	300	0,55	0,12	37	73
437	(40 x n° elementi) + 40	400	0,65	0,15	46	90
537	(40 x n° elementi) + 40	500	1,09	0,17	54	106
637	(40 x n° elementi) + 40	600	1,23	0,20	64	125
737	(40 x n° elementi) + 40	700	1,38	0,22	73	143
837	(40 x n° elementi) + 40	800	1,53	0,25	81	158
937	(40 x n° elementi) + 40	900	1,68	0,27	90	176
1037	(40 x n° elementi) + 40	1000	1,83	0,30	98	193
1237	(40 x n° elementi) + 40	1200	2,13	0,35	117	229
1437	(40 x n° elementi) + 40	1400	2,43	0,40	135	264
1637	(40 x n° elementi) + 40	1600	2,73	0,45	152	299
1837	(40 x n° elementi) + 40	1800	3,03	0,50	170	333
2037	(40 x n° elementi) + 40	2000	3,33	0,55	188	368
2237	(40 x n° elementi) + 40	2200	3,63	0,60	205	402
2537	(40 x n° elementi) + 40	2500	4,08	0,68	231	452

Per tutto quello qui non specificato, si prega di contattare l'ufficio commerciale/tecnico della K8 radiatori . For anything not specified here, kindly contact the Sales/Technical Dept. of K8 Radiatori.

ONDE PAG. 52

dati tecnici per elemento / technical data per section / mesures techniques pour élément / detalles técnicos por elemento

altezza height hauteur altura (H) mm	larghezza width largeur anchura (L) mm	interasse interspace interaxe intereje (l) mm	peso weight poids peso kg	contenuto d'acqua water content contenu d'eau contenido de agua l	resa output rendement rendimiento watt ΔT 30°C	resa output rendement rendimiento watt ΔT 50°C
338	80	300	0,88	0,18	38	75
438	80	400	1,03	0,21	47	93
538	80	500	1,18	0,23	56	109
638	80	600	1,33	0,26	66	129
738	80	700	1,48	0,28	76	149
838	80	800	1,63	0,31	84	165
1038	80	1000	1,94	0,36	104	204
1238	80	1200	2,24	0,41	124	243
1438	80	1400	2,54	0,46	144	282
1638	80	1600	2,84	0,51	163	320
1838	80	1800	3,14	0,56	183	359
2038	80	2000	3,45	0,61	203	398
2238	80	2200	3,75	0,66	223	438
2538	80	2500	4,20	0,74	252	495

Per tutto quello qui non specificato, si prega di contattare l'ufficio commerciale/tecnico della K8 radiatori . For anything not specified here, kindly contact the Sales/Technical Dept. of K8 Radiatori.

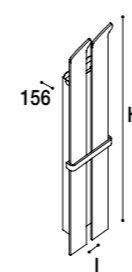
SKI PAG. 56

altezza height hauteur altura (H) mm	larghezza width largeur anchura (L) mm	interasse interspace interaxe intereje (l) mm	contenuto d'acqua water content contenu d'eau contenido de agua l	resa output rendement rendimiento watt ΔT 30°C	resa output rendement rendimiento watt ΔT 50°C
1650	2 punte L 290	160	1,6	296	580
	4 punte L 610	480	2,7	621	1218
1900	2 punte L 290	160	1,8	355	696
	4 punte L 610	480	3,1	746	1462

dimensioni personalizzate e connessioni a richiesta / this model can be manufactured with special dimensions and connections on request / dimensions et connexions sur mesure disponibles / están disponibles dimensiones y conexions personalizadas a pedido

Per tutto quello qui non specificato, si prega di contattare l'ufficio commerciale/tecnico della K8 radiatori . For anything not specified here, kindly contact the Sales/Technical Dept. of K8 Radiatori.

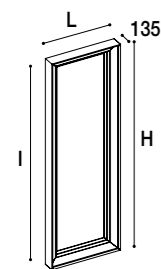
SPEKKIO PAG. 64

altezza height hauteur altura (H) mm	larghezza width largeur anchura (L) mm	interasse interspace interaxe interaje (I) mm	peso weight poids peso kg	contenuto d'acqua water content contenu d'eau contenido de agua l	resa output rendement rendimiento watt ΔT 30°C	resa output rendement rendimiento watt ΔT 50°C
700	1930	490	41,01	5	745	1460
1600	570	1390	25,94	2,3	430	843
	650		29,23	2,7	519	1018
	730		32,51	3,2	606	1189
	810		35,80	3,6	694	1360
1800	570	1590	28,73	2,5	490	960
	650		32,38	3,0	590	1156
	730		36,03	3,5	688	1349
	810		39,67	4,1	787	1543
2000	570	1790	31,53	2,8	549	1077
	650		35,53	3,3	659	1293
	730		39,54	3,9	770	1509
	810		43,55	4,5	880	1725
2200	570	1990	34,32	3,0	609	1194
	650		38,68	3,7	730	1431
	730		43,05	4,3	852	1670
	810		47,42	4,9	973	1908
2400	570	2190	37,11	3,3	669	1311
	650		41,84	4	800	1569
	730		46,57	4,6	933	1830
	810		51,29	5,3	1066	2091

Per tutto quello qui non specificato, si prega di contattare l'ufficio commerciale/tecnico della K8 radiatori . For anything not specified here, kindly contact the Sales/Technical Dept. of K8 Radiatori.

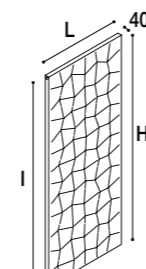
TRAMA PAG. 68

altezza height hauteur altura (H) mm	larghezza width largeur anchura (L) mm	interasse interspace interaxe interaje (I) mm	peso weight poids peso kg	contenuto d'acqua water content contenu d'eau contenido de agua l	resa output rendement rendimiento watt ΔT 30°C	resa output rendement rendimiento watt ΔT 50°C
400	1760	360	31,38	4,3	640	1254
960	960	920	35,8	4,0	722	1415
1600	640	1560	36,82	4,0	808	1584
2000	320	1960	23,98	2,4	514	1008

Per tutto quello qui non specificato, si prega di contattare l'ufficio commerciale/tecnico della K8 radiatori . For anything not specified here, kindly contact the Sales/Technical Dept. of K8 Radiatori.

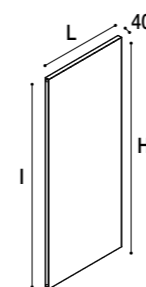
WALL PAG. 72

altezza height hauteur altura (H) mm	larghezza width largeur anchura (L) mm	interasse interspace interaxe interaje (I) mm	contenuto d'acqua water content contenu d'eau contenido de agua l	resa output rendement rendimiento watt ΔT 30°C	resa output rendement rendimiento watt ΔT 50°C
400	1760	360	4	626	1227
960	960	920	4,1	781	1531
1800	400	1760	2,8	610	1197
	480		3,4	733	1437
	560		3,9	855	1677
2000	400	1960	3,1	677	1327
	480		3,7	811	1590
	560		4,3	946	1855

Per tutto quello qui non specificato, si prega di contattare l'ufficio commerciale/tecnico della K8 radiatori . For anything not specified here, kindly contact the Sales/Technical Dept. of K8 Radiatori.

YIN&YANG PAG. 76/86

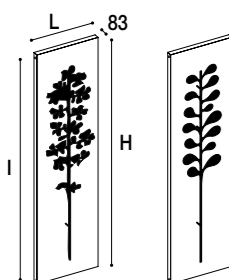

altezza height hauteur altura (H) mm	larghezza width largeur anchura (L) mm	interasse interspace interaxe interaje (I) mm	contenuto d'acqua water content contenu d'eau contenido de agua l	resa output rendement rendimiento watt ΔT 30°C	resa output rendement rendimiento watt ΔT 50°C
400	1760	280	3,7	478	937
960	960	840	3,5	656	1286
1800	400 480 560	1680	2,1 2,6 3,2	466 583 700	914 1144 1372
2000	400 480 560	1880	2,3 2,9 3,5	520 650 778	1019 1274 1526

Per tutto quello qui non specificato, si prega di contattare l'ufficio commerciale/tecnico della K8 radiatori . For anything not specified here, kindly contact the Sales/Technical Dept. of K8 Radiatori.

YIN&YANG NATURE CAMELIA PAG. 82.93 / **YIN&YANG NATURE SALICE** PAG. 83.93

altezza height hauteur altura (H) mm	larghezza width largeur anchura (L) mm	interasse interspace interaxe interaje (I) mm	contenuto d'acqua water content contenu d'eau contenido de agua l	resa output rendement rendimiento watt ΔT 30°C	resa output rendement rendimiento watt ΔT 50°C	termoarredo radiator radiateur radiador mm	decoro decor décorum decoro mm
1200	320 480 640	1080	1,1 1,9 2,6	232 388 545	454 761 1068	H1200 L 320/480/640 H1400 L 320/480/640	piccolo . small . petit . pequeño
1400	320 480 640	1180	1,3 2,1 3,0	271 453 636	531 889 1247	H1600 L 320/480/640 H1800 L 320/480/640	medio . medium . moyen . mediano
1600	320 480 640	1480	1,4 2,4 3,4	310 1029 727	608 1017 1425	H2000 L480/640 H2200 L480/640	grande . large . grand . grande
1800	320 480 640	1680	1,6 2,6 3,7	350 583 818	686 1144 1603		
2000	480 640	1880	2,9 4,1	649 908	1272 1781		
2200	480 640	2080	3,2 4,4	717 1003	1405 1966		

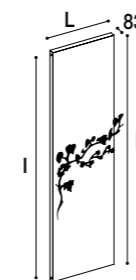
Per tutto quello qui non specificato, si prega di contattare l'ufficio commerciale/tecnico della K8 radiatori . For anything not specified here, kindly contact the Sales/Technical Dept. of K8 Radiatori.

YIN&YANG NATURE RIBES PAG. 83/92

altezza height hauteur altura (H) mm	larghezza width largeur anchura (L) mm	interasse interspace interaxe interaje (I) mm	contenuto d'acqua water content contenu d'eau contenido de agua l	resa output rendement rendimiento watt ΔT 30°C	resa output rendement rendimiento watt ΔT 50°C	termoarredo radiator radiateur radiador mm	decoro decor décorum decoro mm
1200	400 480 560	1160	1,5 1,9 2,3	310 388 466	607 761 914	H 1200 L 400 H 1400 L 400 H 1600 L 400 H 1800 L 400 H 2000 L 400	piccolo . small . petit . pequeño
1400	400 480 560	1360	1,7 2,1 2,6	362 453 545	710 889 1068	H 1200 L 480 / 560 H 1400 L 480 / 560 H 1600 L 480 / 560 H 1800 L 480 / 560 H 2200 L 480 / 560	grande . large . grand . grande
1600	400 480 560	1560	1,9 2,4 2,9	414 519 623	812 1017 1221		
1800	400 480 560	1760	2,1 2,6 3,2	467 583 701	915 1144 1374		
2000	400 480 560	1960	2,3 2,9 3,5	519 649 778	1018 1272 1526		
2200	400 480 560	2160	2,5 3,2 3,8	573 717 859	1124 1405 1685		

Per tutto quello qui non specificato, si prega di contattare l'ufficio commerciale/tecnico della K8 radiatori . For anything not specified here, kindly contact the Sales/Technical Dept. of K8 Radiatori.

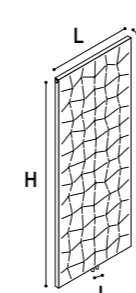
YIN TRAMA PAG. 78

altezza height hauteur altura (H) mm	larghezza width largeur anchura (L) mm	interasse interspace interaxe interaje (I) mm	contenuto d'acqua water content contenu d'eau contenido de agua l	resa output rendement rendimiento watt ΔT 30°C	resa output rendement rendimiento watt ΔT 50°C
400	1760	360	3,7	184	867
960	960	920	3,5	469	1189
1600	640	1560	3,4	796	1317
2000	320	1960	1,7	1000	726

Per tutto quello qui non specificato, si prega di contattare l'ufficio commerciale/tecnico della K8 radiatori . For anything not specified here, kindly contact the Sales/Technical Dept. of K8 Radiatori.

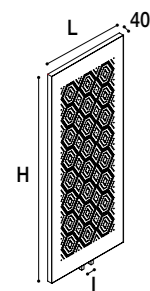

altezza height hauteur altura (H) mm	larghezza width largeur anchura (L) mm	interasse interspace interaxe intereje (l) mm	contenuto d'acqua water content contenu d'eau contenido de agua l	resa output rendement rendimiento watt ΔT 30°C	resa output rendement rendimiento watt ΔT 50°C
520	320	400	0,6	111	218
	480	400	1,0	171	336
	640	400	1,4	231	452
	800	400	1,8	289	567
	960	400	2,2	348	682
	1120	400	2,7	406	797
	1280	400	3,1	465	911
	1440	400	3,5	523	1025
	1600	400	3,9	580	1138
	1760	400	4,3	639	1252
680	320	560	0,7	143	281
	480	560	1,2	224	439
	640	560	1,7	303	595
	800	560	2,2	383	750
	960	560	2,7	461	904
	1120	560	3,2	540	1059
	1280	560	3,7	618	1212
	1440	560	4,2	697	1366
	1600	560	4,7	775	1520
	1760	560	5,1	853	1673
840	320	720	0,9	174	342
	480	720	1,4	276	541
	640	720	2,0	375	736
	800	720	2,6	475	931
	960	720	3,1	574	1125
	1120	720	3,7	673	1319
	1280	720	4,3	771	1512
	1440	720	4,9	870	1706
	1600	720	5,4	968	1899
	1760	720	6,0	1067	2092
1000	320	880	1,0	206	403
	480	880	1,6	327	642
	640	880	2,3	447	877
	800	880	2,9	567	1111
	960	880	3,6	686	1345
	1120	880	4,2	805	1579
	1280	880	4,9	924	1811
	1440	880	5,6	1042	2044
	1600	880	6,2	1162	2278
	1760	880	6,9	1280	2510
1160	320	1040	1,1	237	464
	480	1040	1,8	379	743
	640	1040	2,6	519	1018
	800	1040	3,3	753	1476
	960	1040	4,0	826	1620

altezza height hauteur altura (H) mm	larghezza width largeur anchura (L) mm	interasse interspace interaxe intereje (l) mm	contenuto d'acqua water content contenu d'eau contenido de agua l	resa output rendement rendimiento watt ΔT 30°C	resa output rendement rendimiento watt ΔT 50°C
1160	1120	1040	4,8	868	1701
	1280	1040	5,5	1006	1972
	1440	1040	6,2	1161	2277
	1600	1040	7,0	1304	2557
	1760	1040	7,7	1432	2807
1320	320	1200	1,2	267	524
	480	1200	2,0	430	843
	640	1200	2,9	591	1158
	800	1200	3,7	845	1657
	960	1200	4,5	938	1839
1480	1120	1200	5,3	999	1959
	320	1360	1,3	298	585
	480	1360	2,2	481	944
	640	1360	3,1	662	1299
	800	1360	4,0	937	1838
1640	960	1360	4,9	1050	2059
	1120	1360	5,8	1131	2217
	320	1520	1,5	329	645
	480	1520	2,4	532	1044
	640	1520	3,4	734	1439
1800	800	1520	4,4	1030	2019
	960	1520	5,4	1162	2279
	1120	1520	6,4	1262	2475
	320	1680	1,6	360	705
	480	1680	2,6	583	1144
1960	640	1680	3,7	805	1579
	800	1680	4,8	1121	2199
	960	1680	5,8	1274	2498
	1120	1680	6,9	1394	2733
	320	1840	1,7	390	765
2120	480	1840	2,9	635	1245
	640	1840	4,0	877	1719
	800	1840	5,1	1213	2379
	960	1840	6,3	1386	2718
	1120	1840	7,4	1525	2991
2280	320	2000	1,8	421	826
	480	2000	3,1	686	1345
	640	2000	4,3	948	1859
	800	2000	5,5	1305	2559
	960	2000	6,7	1498	2937
2440	1120	2000	7,9	1657	3249
	320	2160	2,0	452	886
	480	2160	3,3	737	1445
	640	2160	4,6	1019	1998
	800	2160	5,9	1397	2739
2600	960	2160	7,2	1610	3156
	1120	2160	8,5	1790	3509
	320	2320	2,1	482	946
	480	2320	3,5	788	1545
	640	2320	4,8	1091	2139
2760	800	2320	6,2	1489	2919
	960	2320	7,6	1721	3375
	1120	2320	9,0	1920	3765

Per tutto quello qui non specificato, si prega di contattare l'ufficio commerciale/tecnico della K8 radiatori . For anything not specified here, kindly contact the Sales/Technical Dept. of K8 Radiatori.

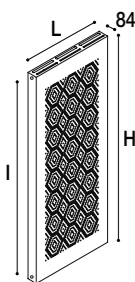

altezza height hauteur altura (H) mm	larghezza width largeur anchura (L) mm	interasse interspace interaxe intereje (I) mm	contenuto d'acqua water content contenu d'eau contenido de agua l	resa output rendement rendimiento watt ΔT 30°C	resa output rendement rendimiento watt ΔT 50°C
520	320	480	0,9	236	463
	480	480	1,3	328	644
	640	480	1,8	421	825
	800	480	2,2	513	1006
	960	480	2,7	605	1187
	1120	480	3,1	698	1369
	1280	480	3,6	791	1550
	1440	480	4,0	883	1731
	1600	480	4,5	975	1912
	1760	480	4,9	1067	2093
680	320	640	1,1	292	572
	480	640	1,6	411	806
	640	640	2,1	531	1041
	800	640	2,7	650	1274
	960	640	3,2	770	1509
	1120	640	3,7	889	1744
	1280	640	4,2	1009	1978
	1440	640	4,8	1129	2213
	1600	640	5,3	1248	2448
	1760	640	5,8	1367	2681
840	320	800	1,2	347	680
	480	800	1,8	494	968
	640	800	2,4	641	1256
	800	800	3,1	787	1543
	960	800	3,7	934	1831
	1120	800	4,3	1081	2120
	1280	800	4,9	1228	2407
	1440	800	5,5	1374	2695
	1600	800	6,1	1521	2982
	1760	800	6,7	1668	3270
1000	320	960	1,4	402	788
	480	960	2,1	576	1130
	640	960	2,8	751	1472
	800	960	3,5	924	1812
	960	960	4,2	1098	2153
	1120	960	4,9	1272	2495
	1280	960	5,5	1446	2835
	1440	960	6,2	1620	3177
	1600	960	6,9	1794	3518
	1760	960	7,6	1968	3858
1160	320	1120	1,6	457	896
	480	1120	2,3	659	1292
	640	1120	3,1	861	1688
	800	1120	3,9	1212	2377
	960	1120	4,7	1307	2562

altezza height hauteur altura (H) mm	larghezza width largeur anchura (L) mm	interasse interspace interaxe intereje (I) mm	contenuto d'acqua water content contenu d'eau contenido de agua l	resa output rendement rendimiento watt ΔT 30°C	resa output rendement rendimiento watt ΔT 50°C
1160	1120	1120	5,4	1355	2657
	1280	1120	6,2	1556	3050
	1440	1120	7,0	1783	3497
	1600	1120	7,8	1991	3903
	1760	1120	8,5	2175	4265
1320	320	1280	1,7	512	1004
	480	1280	2,6	742	1454
	640	1280	3,4	970	1902
	800	1280	4,3	1349	2646
	960	1280	5,1	1471	2884
1480	320	1440	1,9	567	1112
	480	1440	2,8	824	1616
	640	1440	3,8	1080	2118
	800	1440	4,7	1487	2915
	960	1440	5,6	1635	3206
1640	320	1600	2,0	622	1220
	480	1600	3,1	907	1778
	640	1600	4,1	1190	2334
	800	1600	5,1	1623	3183
	960	1600	6,1	1800	3529
1800	320	1760	2,2	677	1328
	480	1760	3,3	989	1940
	640	1760	4,4	1300	2549
	800	1760	5,5	1761	3452
	960	1760	6,6	1964	3850
1960	320	1920	2,4	732	1436
	480	1920	3,5	1072	2102
	640	1920	4,7	1410	2765
	800	1920	5,9	1898	3721
	960	1920	7,1	2128	4173
2120	320	2080	2,5	787	1544
	480	2080	3,8	1155	2264
	640	2080	5,1	1520	2981
	800	2080	6,3	2034	3989
	960	2080	7,6	2293	4496
2280	320	2240	2,7	843	1652
	480	2240	4,0	1237	2426
	640	2240	5,4	1629	3195
	800	2240	6,7	2172	4258
	960	2240	8,1	2457	4817
2440	320	2400	2,9	898	1760
	480	2400	4,3	1320	2588
	640	2400	5,7	1740	3411
	800	2400	7,1	2309	4527
	960	2400	8,6	2621	5139
	1120	2400	10	2886	5659

Per tutto quello qui non specificato, si prega di contattare l'ufficio commerciale/tecnico della K8 radiatori . For anything not specified here, kindly contact the Sales/Technical Dept. of K8 Radiatori.

POWER TRAMA PAG. 96

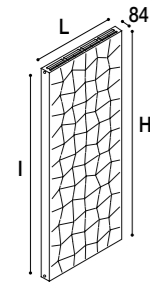

altezza height hauteur altura (H) mm	larghezza width largeur anchura (L) mm	interasse interspace interaxe intereje (I) mm	peso weight poids peso kg	contenuto d'acqua water content contenu d'eau contenido de agua l	resa output rendement rendimiento watt ΔT 30°C	resa output rendement rendimiento watt ΔT 50°C
400	1760	360	38,12	4,3	863	1693
960	960	920	42,50	4,0	974	1910
1600	640	1560	46,75	4,0	1090	2138
2000	320	1960	31,31	2,4	694	1361

Per tutto quello qui non specificato, si prega di contattare l'ufficio commerciale/tecnico della K8 radiatori . For anything not specified here, kindly contact the Sales/Technical Dept. of K8 Radiatori.

POWER SPEKKIO PAG. 102

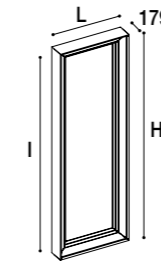

altezza height hauteur altura (H) mm	larghezza width largeur anchura (L) mm	interasse interspace interaxe intereje (I) mm	peso weight poids peso kg	contenuto d'acqua water content contenu d'eau contenido de agua l	resa output rendement rendimiento watt ΔT 30°C	resa output rendement rendimiento watt ΔT 50°C
700	1930	490	60,32	5,0	1005	1971
1600	570	1390	32,20	2,3	580	1138
	650	1390	36,38	2,7	701	1374
	730	1390	40,55	3,2	819	1605
	810	1390	44,73	3,6	936	1836
1800	570	1590	35,80	2,5	661	1296
	650	1590	40,46	3,0	796	1561
	730	1590	45,12	3,5	929	1821
	810	1590	49,78	4,1	1062	2083
2000	570	1790	39,41	2,8	793	1454
	650	1790	44,54	3,3	890	1746
	730	1790	49,68	3,9	1039	2037
	810	1790	54,82	4,5	1188	2329
2200	570	1990	43,01	3,0	822	1612
	650	1990	48,63	3,7	985	1932
	730	1990	54,25	4,3	1150	2255
	810	1990	59,87	4,9	1314	2576
2400	570	2190	46,61	3,3	903	1770
	650	2190	52,71	4,0	1080	2118
	730	2190	58,82	4,6	1260	2471
	810	2190	64,92	5,3	1440	2823

Per tutto quello qui non specificato, si prega di contattare l'ufficio commerciale/tecnico della K8 radiatori . For anything not specified here, kindly contact the Sales/Technical Dept. of K8 Radiatori.

POWER WALL PAG. 98

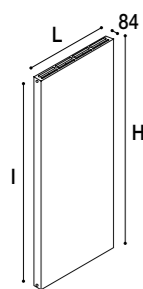

altezza height hauteur altura (H) mm	larghezza width largeur anchura (L) mm	interasse interspace interaxe interaje (I) mm	contenuto d'acqua water content contenu d'eau contenido de agua l	resa output rendement rendimiento watt ΔT 30°C	resa output rendement rendimiento watt ΔT 50°C
400	1760	360	4	845	1656
960	960	920	4,1	1054	2067
1800	400 480 560	1760 1760 1760	2,8 3,4 3,9	824 989 1155	1616 1940 2264
2000	400 480 560	1960 1960 1960	3,1 3,7 4,3	913 1095 1277	1791 2147 2504

Per tutto quello qui non specificato, si prega di contattare l'ufficio commerciale/tecnico della K8 radiatori . For anything not specified here, kindly contact the Sales/Technical Dept. of K8 Radiatori.

POWER NATURE CAMELIA / POWER NATURE SALICE PAG. 100/101

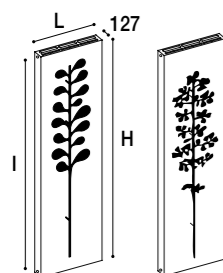

altezza height hauteur altura (H) mm	larghezza width largeur anchura (L) mm	interasse interspace interaxe interaje (I) mm	contenuto d'acqua water content contenu d'eau contenido de agua l	resa output rendement rendimiento watt ΔT 30°C	resa output rendement rendimiento watt ΔT 50°C
1200	320 480 640	1160 1160 1160	1,6 2,4 3,2	446 673 901	875 1320 1766
1400	320 480 640	1360 1360 1360	1,8 2,7 3,6	517 779 1040	1014 1527 2040
1600	320 480 640	1560 1560 1560	2,0 3,0 4,0	588 884 1180	1153 1733 2314
1800	320 480 640	1760 1760 1760	2,2 3,3 4,4	659 989 1320	1292 1940 2588
2000	480 640	1960 1960	3,6 4,8	1095 1460	2147 2862
2200	480 640	2160 2160	3,9 5,2	1204 1605	2361 3148

Per tutto quello qui non specificato, si prega di contattare l'ufficio commerciale/tecnico della K8 radiatori . For anything not specified here, kindly contact the Sales/Technical Dept. of K8 Radiatori.

POWER NATURE RIBES PAG. 100

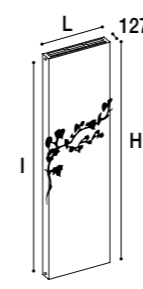

altezza height hauteur altura (H) mm	larghezza width largeur anchura (L) mm	interasse interspace interaxe interaje (I) mm	contenuto d'acqua water content contenu d'eau contenido de agua l	resa output rendement rendimiento watt ΔT 30°C	resa output rendement rendimiento watt ΔT 50°C
1200	400 480 560	1160 1160 1160	2,0 2,4 2,8	560 673 787	1098 1320 1543
1400	400 480 560	1360 1360 1360	2,2 2,7 3,1	648 779 909	1270 1527 1783
1600	400 480 560	1560 1560 1560	2,5 3,0 3,5	736 884 1032	1443 1733 2024
1800	400 480 560	1760 1760 1760	2,8 3,3 3,9	824 989 1155	1616 1940 2264
2000	400 480 560	1960 1960 1960	3 3,6 4,2	912 1095 1277	1789 2147 2504
2200	400 480 560	2160 2160 2160	3,3 3,9 4,6	1004 1204 1405	1968 2361 2754

Per tutto quello qui non specificato, si prega di contattare l'ufficio commerciale/tecnico della K8 radiatori . For anything not specified here, kindly contact the Sales/Technical Dept. of K8 Radiatori.

termoarredo radiator radiateur radiador mm	decoro decor décorum decoro mm
H 1200 L 400 H 1400 L 400 H 1600 L 400 H 1800 L 400 H 2000 L 400 H 2200 L 400	piccolo . small . petit . pequeño
H 1200 L 480 / 560 H 1400 L 480 / 560 H 1600 L 480 / 560 H 1800 L 480 / 560 H 2000 L 480 / 560 H 2200 L 480 / 560	grande . large . grand . grande

DIAPASON 1 PAG. 106

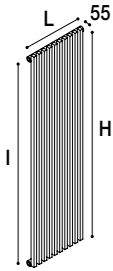

dati tecnici per elemento / technical data per section / mesures techniques pour élément / detalles técnicos por elemento

altezza height hauteur altura (H) mm	larghezza width largeur anchura (L) mm	interasse interspace interaxe interaje (l) mm	peso weight poids peso kg	resa output rendement rendimiento watt ΔT 30°C	resa output rendement rendimiento watt ΔT 50°C
400	(31 x n° elementi) + 10	365	0,3	13,6	26,8
500	(31 x n° elementi) + 10	465	0,3	15,7	30,7
600	(31 x n° elementi) + 10	565	0,4	18,2	35,2
700	(31 x n° elementi) + 10	665	0,5	19,5	37,9
800	(31 x n° elementi) + 10	765	0,5	23,7	46,1
900	(31 x n° elementi) + 10	865	0,6	27,0	52,6
1000	(31 x n° elementi) + 10	965	0,7	28,4	55,5
1200	(31 x n° elementi) + 10	1165	0,8	33,9	66,2
1500	(31 x n° elementi) + 10	1465	1,0	36,4	70,4
1800	(31 x n° elementi) + 10	1765	1,2	40,8	79,3
2000	(31 x n° elementi) + 10	1965	1,3	43,9	87,3
2200	(31 x n° elementi) + 10	2165	1,4	47,7	94,5
2500	(31 x n° elementi) + 10	2465	1,6	54,4	107,6

Per tutto quello qui non specificato, si prega di contattare l'ufficio commerciale/tecnico della K8 radiatori . For anything not specified here, kindly contact the Sales/Technical Dept. of K8 Radiatori.

DIAPASON 2 PAG. 106

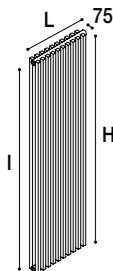

dati tecnici per elemento / technical data per section / mesures techniques pour élément / detalles técnicos por elemento

altezza height hauteur altura (H) mm	larghezza width largeur anchura (L) mm	interasse interspace interaxe interaje (l) mm	peso weight poids peso kg	resa output rendement rendimiento watt ΔT 30°C	resa output rendement rendimiento watt ΔT 50°C
400	(31 x n° elementi) + 10	365	0,4	16,5	32,7
500	(31 x n° elementi) + 10	465	0,6	19,7	38,6
600	(31 x n° elementi) + 10	565	0,7	24,1	46,4
700	(31 x n° elementi) + 10	665	0,8	26,4	51,3
800	(31 x n° elementi) + 10	765	0,9	29,8	58,2
900	(31 x n° elementi) + 10	865	1,0	33,3	64,1
1000	(31 x n° elementi) + 10	965	1,1	36,1	70,4
1200	(31 x n° elementi) + 10	1165	1,3	43,3	84,3
1500	(31 x n° elementi) + 10	1465	1,7	51,2	99,7
1800	(31 x n° elementi) + 10	1765	2,0	59,8	116,2
2000	(31 x n° elementi) + 10	1965	2,2	64,0	127,4
2200	(31 x n° elementi) + 10	2165	2,4	70,5	139,8
2500	(31 x n° elementi) + 10	2465	2,8	80,1	158,6

Per tutto quello qui non specificato, si prega di contattare l'ufficio commerciale/tecnico della K8 radiatori . For anything not specified here, kindly contact the Sales/Technical Dept. of K8 Radiatori.

DIAPASON 01 PAG. 110

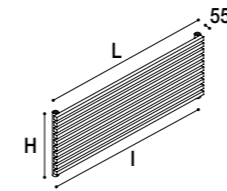

dati tecnici per elemento / technical data per section / mesures techniques pour élément / detalles técnicos por elemento

altezza height hauteur altura (H) mm	larghezza width largeur anchura (L) mm	interasse interspace interaxe interaje (l) mm	peso weight poids peso kg	resa output rendement rendimiento watt ΔT 30°C	resa output rendement rendimiento watt ΔT 50°C
(31 x n° elementi) + 10	400	365	0,3	13,6	26,8
(31 x n° elementi) + 10	500	465	0,3	15,7	30,7
(31 x n° elementi) + 10	600	565	0,4	18,2	35,2
(31 x n° elementi) + 10	700	665	0,5	19,5	37,9
(31 x n° elementi) + 10	800	765	0,5	23,7	46,1
(31 x n° elementi) + 10	900	865	0,6	27,0	52,6
(31 x n° elementi) + 10	1000	965	0,7	28,4	55,5
(31 x n° elementi) + 10	1200	1165	0,8	33,9	66,2
(31 x n° elementi) + 10	1500	1465	1,0	36,4	70,4
(31 x n° elementi) + 10	1800	1765	1,2	40,8	79,3
(31 x n° elementi) + 10	2000	1965	1,3	43,9	87,3
(31 x n° elementi) + 10	2200	2165	1,4	47,7	94,5
(31 x n° elementi) + 10	2500	2465	1,6	54,4	107,6

Per tutto quello qui non specificato, si prega di contattare l'ufficio commerciale/tecnico della K8 radiatori . For anything not specified here, kindly contact the Sales/Technical Dept. of K8 Radiatori.

DIAPASON 02 PAG. 110

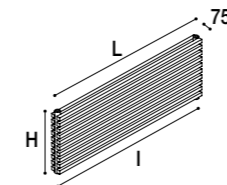

dati tecnici per elemento / technical data per section / mesures techniques pour élément / detalles técnicos por elemento

altezza height hauteur altura (H) mm	larghezza width largeur anchura (L) mm	interasse interspace interaxe interaje (l) mm	peso weight poids peso kg	resa output rendement rendimiento watt ΔT 30°C	resa output rendement rendimiento watt ΔT 50°C
(31 x n° elementi) + 10	400	365	0,4	16,5	32,7
(31 x n° elementi) + 10	500	465	0,6	19,7	38,6
(31 x n° elementi) + 10	600	565	0,7	24,1	46,4
(31 x n° elementi) + 10	700	665	0,8	26,4	51,3
(31 x n° elementi) + 10	800	765	0,9	29,8	58,2
(31 x n° elementi) + 10	900	865	1,0	33,3	64,1
(31 x n° elementi) + 10	1000	965	1,1	36,1	70,4
(31 x n° elementi) + 10	1200	1165	1,3	43,3	84,3
(31 x n° elementi) + 10	1500	1465	1,7	51,2	99,7
(31 x n° elementi) + 10	1800	1765	2,0	59,8	116,2
(31 x n° elementi) + 10	2000	1965	2,2	64,0	127,4
(31 x n° elementi) + 10	2200	2165	2,4	70,5	139,8
(31 x n° elementi) + 10	2500	2465	2,8	80,1	158,6

Per tutto quello qui non specificato, si prega di contattare l'ufficio commerciale/tecnico della K8 radiatori . For anything not specified here, kindly contact the Sales/Technical Dept. of K8 Radiatori.

DIAPASON S1 PAG. 112

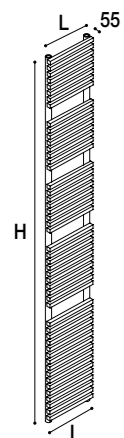

altezza height hauteur altura (H) mm	larghezza width largeur anchura (L) mm	interasse interspace interaxe interaje (l) mm	peso weight poids peso kg	resa output rendement rendimiento watt ΔT 30°C	resa output rendement rendimiento watt ΔT 50°C
816	400	365	7,2	236	440
816	500	465	8,9	265	495
816	600	565	10,4	296	552
816	700	665	11,9	329	615
816	800	765	13,4	358	670
816	900	865	15,2	388	726
816	1000	965	16,7	419	784
1188	400	365	10,2	339	635
1188	500	465	12,5	378	707
1188	600	565	14,5	426	796
1188	700	665	16,8	467	876
1188	800	765	18,9	510	956
1188	900	865	21,4	554	1037
1188	1000	965	23,5	597	1119
1498	400	365	12,8	417	782
1498	500	465	15,8	471	884
1498	600	565	18,4	533	1002
1498	700	665	21,1	590	1107
1498	800	765	23,7	630	1181
1498	900	865	26,7	689	1294
1498	1000	965	29,4	743	1393
1808	400	365	15,5	509	954
1808	500	465	19,1	570	1069
1808	600	565	22,2	628	1177
1808	700	665	25,4	697	1309
1808	800	765	28,6	764	1430
1808	900	865	32,2	829	1551
1808	1000	965	35,4	888	1663

Per tutto quello qui non specificato, si prega di contattare l'ufficio commerciale/tecnico della K8 radiatori . For anything not specified here, kindly contact the Sales/Technical Dept. of K8 Radiatori.

DIAPASON S2 PAG. 112

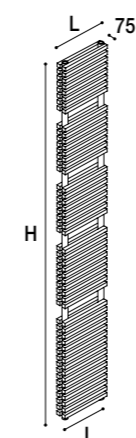

altezza height hauteur altura (H) mm	larghezza width largeur anchura (L) mm	interasse interspace interaxe interaje (l) mm	peso weight poids peso kg	resa output rendement rendimiento watt ΔT 30°C	resa output rendement rendimiento watt ΔT 50°C
816	400	365	11,8	376	705
816	500	465	14,9	423	792
816	600	565	17,6	502	939
816	700	665	20,3	558	1045
816	800	765	23,1	607	1139
816	900	865	26,2	660	1235
816	1000	965	28,9	711	1333
1188	400	365	16,8	541	1016
1188	500	465	21,4	602	1132
1188	600	565	25,3	722	1354
1188	700	665	29,8	794	1489
1188	800	765	33,8	868	1626
1188	900	865	38,7	942	1764
1188	1000	965	42,9	1017	1902
1498	400	365	21,2	667	1252
1498	500	465	26,8	753	1415
1498	600	565	32,0	907	1703
1498	700	665	37,1	1002	1882
1498	800	765	42,2	1071	2008
1498	900	865	48,0	1170	2201
1498	1000	965	53,1	1260	2368
1808	400	365	25,5	814	1527
1808	500	465	32,3	912	1710
1808	600	565	38,5	1067	2002
1808	700	665	44,7	1186	2225
1808	800	765	51,0	1296	2432
1808	900	865	58,1	1405	2637
1808	1000	965	64,5	1509	2827

Per tutto quello qui non specificato, si prega di contattare l'ufficio commerciale/tecnico della K8 radiatori . For anything not specified here, kindly contact the Sales/Technical Dept. of K8 Radiatori.

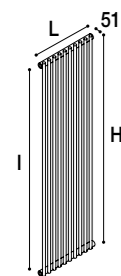
ISLA 1 PAG. 114

dati tecnici per elemento / technical data per section / mesures techniques pour élément / detalles técnicos por elemento

altezza height hauteur altura (H) mm	larghezza width largeur anchura (L) mm	interasse interspace interaxe intereje (l) mm	peso weight poids peso kg	resa output rendement rendimiento watt ΔT 30°C	resa output rendement rendimiento watt ΔT 50°C
400	(31 x n° elementi) + 10	365	0,3	12,0	22,9
500	(31 x n° elementi) + 10	465	0,3	13,2	25,7
600	(31 x n° elementi) + 10	565	0,3	14,4	28,4
700	(31 x n° elementi) + 10	665	0,4	15,9	31,8
800	(31 x n° elementi) + 10	765	0,4	18,2	34,6
900	(31 x n° elementi) + 10	865	0,5	19,6	37,8
1000	(31 x n° elementi) + 10	965	0,5	20,8	40,5
1200	(31 x n° elementi) + 10	1165	0,6	25,9	50,0
1500	(31 x n° elementi) + 10	1465	0,7	29,8	57,3
1800	(31 x n° elementi) + 10	1765	0,9	33,3	65,5
2000	(31 x n° elementi) + 10	1965	1,0	37,4	72,1
2200	(31 x n° elementi) + 10	2165	1,1	41,2	80,2
2500	(31 x n° elementi) + 10	2465	1,2	44,9	88,2

Per tutto quello qui non specificato, si prega di contattare l'ufficio commerciale/tecnico della K8 radiatori . For anything not specified here, kindly contact the Sales/Technical Dept. of K8 Radiatori.

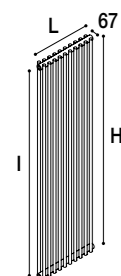
ISLA 2 PAG. 114

dati tecnici per elemento / technical data per section / mesures techniques pour élément / detalles técnicos por elemento

altezza height hauteur altura (H) mm	larghezza width largeur anchura (L) mm	interasse interspace interaxe intereje (l) mm	peso weight poids peso kg	resa output rendement rendimiento watt ΔT 30°C	resa output rendement rendimiento watt ΔT 50°C
400	(31 x n° elementi) + 10	365	0,4	13,9	28,1
500	(31 x n° elementi) + 10	465	0,5	16,6	32,6
600	(31 x n° elementi) + 10	565	0,6	19,6	37,7
700	(31 x n° elementi) + 10	665	0,7	21,1	42,1
800	(31 x n° elementi) + 10	765	0,8	24,4	47,8
900	(31 x n° elementi) + 10	865	0,8	27,6	53,3
1000	(31 x n° elementi) + 10	965	0,9	29,6	58,5
1200	(31 x n° elementi) + 10	1165	1,1	36,5	71,3
1500	(31 x n° elementi) + 10	1465	1,4	42,3	82,4
1800	(31 x n° elementi) + 10	1765	1,6	49,0	95,9
2000	(31 x n° elementi) + 10	1965	1,8	54,9	105,8
2200	(31 x n° elementi) + 10	2165	2,0	59,9	116,6
2500	(31 x n° elementi) + 10	2465	2,3	66,7	130,2

Per tutto quello qui non specificato, si prega di contattare l'ufficio commerciale/tecnico della K8 radiatori . For anything not specified here, kindly contact the Sales/Technical Dept. of K8 Radiatori.

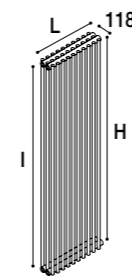
ISLA 3 PAG. 114

dati tecnici per elemento / technical data per section / mesures techniques pour élément / detalles técnicos por elemento

altezza height hauteur altura (H) mm	larghezza width largeur anchura (L) mm	interasse interspace interaxe intereje (l) mm	peso weight poids peso kg	resa output rendement rendimiento watt ΔT 30°C	resa output rendement rendimiento watt ΔT 50°C
400	(31 x n° elementi) + 10	365	0,7	17,9	34,4
500	(31 x n° elementi) + 10	465	0,9	22,4	43,0
600	(31 x n° elementi) + 10	565	1,0	26,8	51,5
700	(31 x n° elementi) + 10	665	1,1	30,5	58,9
800	(31 x n° elementi) + 10	765	1,3	34,2	66,3
900	(31 x n° elementi) + 10	865	1,5	37,8	73,6
1000	(31 x n° elementi) + 10	965	1,6	41,3	80,9
1200	(31 x n° elementi) + 10	1165	1,8	49,7	97,1
1500	(31 x n° elementi) + 10	1465	2,3	60,1	117,1
1800	(31 x n° elementi) + 10	1765	2,6	70,7	138,0
2000	(31 x n° elementi) + 10	1965	2,9	78,3	153,1
2200	(31 x n° elementi) + 10	2165	3,2	86,3	168,4
2500	(31 x n° elementi) + 10	2465	3,6	98,0	191,4

Per tutto quello qui non specificato, si prega di contattare l'ufficio commerciale/tecnico della K8 radiatori . For anything not specified here, kindly contact the Sales/Technical Dept. of K8 Radiatori.

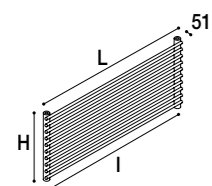

dati tecnici per elemento / technical data per section / mesures techniques pour élément / detalles técnicos por elemento

altezza height hauteur altura (H) mm	larghezza width largeur anchura (L) mm	interasse interspace interaxe intereje (I) mm	peso weight poids peso kg	resa output rendement rendimiento watt ΔT 30°C	resa output rendement rendimiento watt ΔT 50°C
(31 x n° elementi) + 10	400	365	0,3	12,0	22,9
(31 x n° elementi) + 10	500	465	0,3	13,2	25,7
(31 x n° elementi) + 10	600	565	0,3	14,4	28,4
(31 x n° elementi) + 10	700	665	0,4	15,9	31,8
(31 x n° elementi) + 10	800	765	0,4	18,2	34,6
(31 x n° elementi) + 10	900	865	0,5	19,6	37,8
(31 x n° elementi) + 10	1000	965	0,5	20,8	40,5
(31 x n° elementi) + 10	1200	1165	0,6	25,9	50,0
(31 x n° elementi) + 10	1500	1465	0,7	29,8	57,3
(31 x n° elementi) + 10	1800	1765	0,9	33,3	65,5
(31 x n° elementi) + 10	2000	1965	1,0	37,4	72,1
(31 x n° elementi) + 10	2200	2165	1,1	41,2	80,2
(31 x n° elementi) + 10	2500	2465	1,2	44,9	88,2

Per tutto quello qui non specificato, si prega di contattare l'ufficio commerciale/tecnico della K8 radiatori . For anything not specified here, kindly contact the Sales/Technical Dept. of K8 Radiatori.

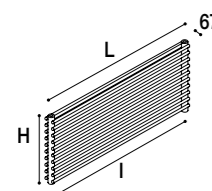

dati tecnici per elemento / technical data per section / mesures techniques pour élément / detalles técnicos por elemento

altezza height hauteur altura (H) mm	larghezza width largeur anchura (L) mm	interasse interspace interaxe intereje (I) mm	peso weight poids peso kg	resa output rendement rendimiento watt ΔT 30°C	resa output rendement rendimiento watt ΔT 50°C
(31 x n° elementi) + 10	400	365	0,4	13,9	28,1
(31 x n° elementi) + 10	500	465	0,5	16,6	32,6
(31 x n° elementi) + 10	600	565	0,6	19,6	37,7
(31 x n° elementi) + 10	700	665	0,7	21,1	42,1
(31 x n° elementi) + 10	800	765	0,8	24,4	47,8
(31 x n° elementi) + 10	900	865	0,8	27,6	53,3
(31 x n° elementi) + 10	1000	965	0,9	29,6	58,5
(31 x n° elementi) + 10	1200	1165	1,1	36,5	71,3
(31 x n° elementi) + 10	1500	1465	1,4	42,3	82,4
(31 x n° elementi) + 10	1800	1765	1,6	49,0	95,9
(31 x n° elementi) + 10	2000	1965	1,8	54,9	105,8
(31 x n° elementi) + 10	2200	2165	2,0	59,9	116,6
(31 x n° elementi) + 10	2500	2465	2,3	66,7	130,2

Per tutto quello qui non specificato, si prega di contattare l'ufficio commerciale/tecnico della K8 radiatori . For anything not specified here, kindly contact the Sales/Technical Dept. of K8 Radiatori.

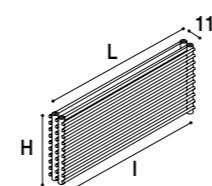

dati tecnici per elemento / technical data per section / mesures techniques pour élément / detalles técnicos por elemento

altezza height hauteur altura (H) mm	larghezza width largeur anchura (L) mm	interasse interspace interaxe intereje (I) mm	peso weight poids peso kg	resa output rendement rendimiento watt ΔT 30°C	resa output rendement rendimiento watt ΔT 50°C
(31 x n° elementi) + 10	400	365	0,7	17,9	34,4
(31 x n° elementi) + 10	500	465	0,9	22,4	43,0
(31 x n° elementi) + 10	600	565	1,0	26,8	51,5
(31 x n° elementi) + 10	700	665	1,1	30,5	58,9
(31 x n° elementi) + 10	800	765	1,3	34,2	66,3
(31 x n° elementi) + 10	900	865	1,5	37,8	73,6
(31 x n° elementi) + 10	1000	965	1,6	41,3	80,9
(31 x n° elementi) + 10	1200	1165	1,8	49,7	97,1
(31 x n° elementi) + 10	1500	1465	2,3	60,1	117,1
(31 x n° elementi) + 10	1800	1765	2,6	70,7	138,0
(31 x n° elementi) + 10	2000	1965	2,9	78,3	153,1
(31 x n° elementi) + 10	2200	2165	3,2	86,3	168,4
(31 x n° elementi) + 10	2500	2465	3,6	98,0	191,4

Per tutto quello qui non specificato, si prega di contattare l'ufficio commerciale/tecnico della K8 radiatori . For anything not specified here, kindly contact the Sales/Technical Dept. of K8 Radiatori.

ISLA S1 PAG. 120

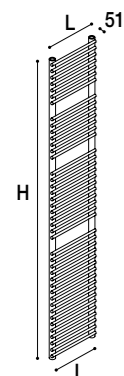

altezza height hauteur altura (H) mm	larghezza width largeur anchura (L) mm	interasse interspace interaxe interaje (I) mm	peso weight poids peso kg	resa output rendement rendimiento watt ΔT 30°C	resa output rendement rendimiento watt ΔT 50°C
816	400	365	6,2	218	405
816	500	465	7,3	246	459
816	600	565	8,4	274	510
816	700	665	9,5	303	563
816	800	765	10,6	330	615
816	900	865	11,7	354	666
816	1000	965	12,8	387	721
1188	400	365	8,8	313	582
1188	500	465	10,2	348	647
1188	600	565	11,6	392	730
1188	700	665	13	433	806
1188	800	765	14,5	473	881
1188	900	865	15,9	511	953
1188	1000	965	17,3	551	1027
1498	400	365	10,8	369	723
1498	500	465	12,6	438	814
1498	600	565	14,4	493	919
1498	700	665	16,2	542	1009
1498	800	765	18	582	1083
1498	900	865	19,8	640	1191
1498	1000	965	21,6	686	1279
1808	400	365	13	470	874
1808	500	465	15,1	525	979
1808	600	565	17,2	581	1083
1808	700	665	19,3	647	1204
1808	800	765	21,4	705	1312
1808	900	865	23,5	761	1418
1808	1000	965	25,6	817	1523

Per tutto quello qui non specificato, si prega di contattare l'ufficio commerciale/tecnico della K8 radiatori . For anything not specified here, kindly contact the Sales/Technical Dept. of K8 Radiatori.

ISLA S2 PAG. 120

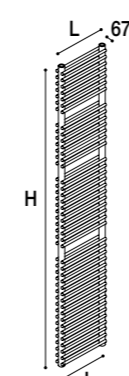

altezza height hauteur altura (H) mm	larghezza width largeur anchura (L) mm	interasse interspace interaxe interaje (I) mm	peso weight poids peso kg	resa output rendement rendimiento watt ΔT 30°C	resa output rendement rendimiento watt ΔT 50°C
816	400	365	10,2	292	554
816	500	465	12,2	343	651
816	600	565	14,2	392	745
816	700	665	16,2	442	839
816	800	765	18,2	494	936
816	900	865	20,2	541	1028
816	1000	965	22,2	593	1125
1188	400	365	14,5	414	785
1188	500	465	17,5	485	920
1188	600	565	20,2	556	1056
1188	700	665	23,1	627	1192
1188	800	765	25,9	700	1328
1188	900	865	28,8	770	1461
1188	1000	965	31,6	841	1596
1498	400	365	17,9	522	989
1498	500	465	21,4	607	1151
1498	600	565	25	692	1313
1498	700	665	28,5	778	1476
1498	800	765	32	863	1637
1498	900	865	35,5	956	1816
1498	1000	965	39	1040	1976
1808	400	365	21,4	621	1178
1808	500	465	25,6	720	1367
1808	600	565	29,8	827	1569
1808	700	665	34	926	1759
1808	800	765	38,2	1035	1965
1808	900	865	42,4	1142	2168
1808	1000	965	46,6	1242	2358

Per tutto quello qui non specificato, si prega di contattare l'ufficio commerciale/tecnico della K8 radiatori . For anything not specified here, kindly contact the Sales/Technical Dept. of K8 Radiatori.

ROUND 1 PAG. 122

dati tecnici per elemento / technical data per section / mesures techniques pour élément / detalles técnicos por elemento

altezza height hauteur altura (H) mm	larghezza width largeur anchura (L) mm	interasse interspace interaxe intereje (l) mm	peso weight poids peso kg	resa output rendement rendimiento watt ΔT 30°C	resa output rendement rendimiento watt ΔT 50°C
400	(45 x n° elementi)	365	0,3	10,1	19,3
500	(45 x n° elementi)	465	0,4	12,6	24,1
600	(45 x n° elementi)	565	0,5	15,1	28,9
700	(45 x n° elementi)	665	0,6	17,6	33,7
800	(45 x n° elementi)	765	0,6	20,1	38,5
900	(45 x n° elementi)	865	0,7	22,6	43,4
1000	(45 x n° elementi)	965	0,8	25,1	48,2
1200	(45 x n° elementi)	1165	1,0	30,1	57,8
1500	(45 x n° elementi)	1465	1,2	37,7	72,3
1800	(45 x n° elementi)	1765	1,4	45,2	86,7
2000	(45 x n° elementi)	1965	1,6	50,3	96,4
2200	(45 x n° elementi)	2165	1,8	55,1	106,0
2500	(45 x n° elementi)	2465	2,0	62,7	120,4

Per tutto quello qui non specificato, si prega di contattare l'ufficio commerciale/tecnico della K8 radiatori . For anything not specified here, kindly contact the Sales/Technical Dept. of K8 Radiatori.

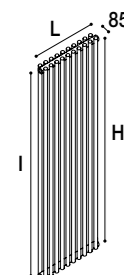
ROUND 2 PAG. 122

dati tecnici per elemento / technical data per section / mesures techniques pour élément / detalles técnicos por elemento

altezza height hauteur altura (H) mm	larghezza width largeur anchura (L) mm	interasse interspace interaxe intereje (l) mm	peso weight poids peso kg	resa output rendement rendimiento watt ΔT 30°C	resa output rendement rendimiento watt ΔT 50°C
400	(45 x n° elementi)	365	0,7	16,5	32,0
500	(45 x n° elementi)	465	0,8	20,7	40,0
600	(45 x n° elementi)	565	1,0	26,1	50,4
700	(45 x n° elementi)	665	1,1	28,3	55,0
800	(45 x n° elementi)	765	1,3	32,4	63,0
900	(45 x n° elementi)	865	1,4	36,5	71,0
1000	(45 x n° elementi)	965	1,6	40,4	78,8
1200	(45 x n° elementi)	1165	1,8	47,5	92,6
1500	(45 x n° elementi)	1465	2,2	59,4	115,4
1800	(45 x n° elementi)	1765	2,5	68,9	134,0
2000	(45 x n° elementi)	1965	2,8	76,2	148,8
2200	(45 x n° elementi)	2165	3,1	84,4	164,0
2500	(45 x n° elementi)	2465	3,5	95,7	186,0

Per tutto quello qui non specificato, si prega di contattare l'ufficio commerciale/tecnico della K8 radiatori . For anything not specified here, kindly contact the Sales/Technical Dept. of K8 Radiatori.

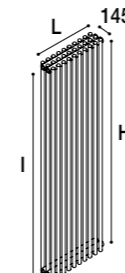
ROUND 3 PAG. 122

dati tecnici per elemento / technical data per section / mesures techniques pour élément / detalles técnicos por elemento

altezza height hauteur altura (H) mm	larghezza width largeur anchura (L) mm	interasse interspace interaxe intereje (l) mm	peso weight poids peso kg	resa output rendement rendimiento watt ΔT 30°C	resa output rendement rendimiento watt ΔT 50°C
400	(45 x n° elementi)	365	1,0	22,8	44,0
500	(45 x n° elementi)	465	1,3	28,5	55,0
600	(45 x n° elementi)	565	1,5	34,2	66,0
700	(45 x n° elementi)	665	1,7	39,9	77,0
800	(45 x n° elementi)	765	1,9	45,6	88,0
900	(45 x n° elementi)	865	2,2	51,3	99,0
1000	(45 x n° elementi)	965	2,4	57,0	110,0
1200	(45 x n° elementi)	1165	2,9	68,3	131,9
1500	(45 x n° elementi)	1465	3,5	85,5	165,0
1800	(45 x n° elementi)	1765	4,2	102,6	198,0
2000	(45 x n° elementi)	1965	4,7	112,8	219,4
2200	(45 x n° elementi)	2165	5,1	123,5	241,0
2500	(45 x n° elementi)	2465	5,8	140,4	274,0

Per tutto quello qui non specificato, si prega di contattare l'ufficio commerciale/tecnico della K8 radiatori . For anything not specified here, kindly contact the Sales/Technical Dept. of K8 Radiatori.

ROUND 01 PAG. 124

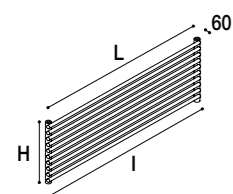

dati tecnici per elemento / technical data per section / mesures techniques pour élément / detalles técnicos por elemento

altezza height hauteur altura (H) mm	larghezza width largeur anchura (L) mm	interasse interspace interaxe intereje (I) mm	peso weight poids peso kg	resa output rendement rendimiento watt ΔT 30°C	resa output rendement rendimiento watt ΔT 50°C
(45 x n° elementi)	400	365	0,3	10,1	19,3
(45 x n° elementi)	500	465	0,4	12,6	24,1
(45 x n° elementi)	600	565	0,5	15,1	28,9
(45 x n° elementi)	700	665	0,6	17,6	33,7
(45 x n° elementi)	800	765	0,6	20,1	38,5
(45 x n° elementi)	900	865	0,7	22,6	43,4
(45 x n° elementi)	1000	965	0,8	25,1	48,2
(45 x n° elementi)	1200	1165	1,0	30,1	57,8
(45 x n° elementi)	1500	1465	1,2	37,7	72,3
(45 x n° elementi)	1800	1765	1,4	45,2	86,7
(45 x n° elementi)	2000	1965	1,6	50,3	96,4
(45 x n° elementi)	2200	2165	1,8	55,1	106,0
(45 x n° elementi)	2500	2465	2,0	62,7	120,4

Per tutto quello qui non specificato, si prega di contattare l'ufficio commerciale/tecnico della K8 radiatori . For anything not specified here, kindly contact the Sales/Technical Dept. of K8 Radiatori.

ROUND 02 PAG. 124

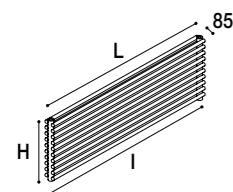

dati tecnici per elemento / technical data per section / mesures techniques pour élément / detalles técnicos por elemento

altezza height hauteur altura (H) mm	larghezza width largeur anchura (L) mm	interasse interspace interaxe intereje (I) mm	peso weight poids peso kg	resa output rendement rendimiento watt ΔT 30°C	resa output rendement rendimiento watt ΔT 50°C
(45 x n° elementi)	400	365	0,7	16,5	32,0
(45 x n° elementi)	500	465	0,8	20,7	40,0
(45 x n° elementi)	600	565	1,0	26,1	50,4
(45 x n° elementi)	700	665	1,1	28,3	55,0
(45 x n° elementi)	800	765	1,3	32,4	63,0
(45 x n° elementi)	900	865	1,4	36,5	71,0
(45 x n° elementi)	1000	965	1,6	40,4	78,8
(45 x n° elementi)	1200	1165	1,8	47,5	92,6
(45 x n° elementi)	1500	1465	2,2	59,4	115,4
(45 x n° elementi)	1800	1765	2,5	68,9	134,0
(45 x n° elementi)	2000	1965	2,8	76,2	148,8
(45 x n° elementi)	2200	2165	3,1	84,4	164,0
(45 x n° elementi)	2500	2465	3,5	95,7	186,0

Per tutto quello qui non specificato, si prega di contattare l'ufficio commerciale/tecnico della K8 radiatori . For anything not specified here, kindly contact the Sales/Technical Dept. of K8 Radiatori.

ROUND 03 PAG. 124

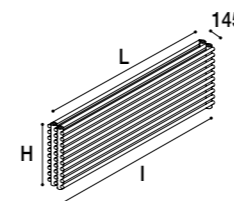

dati tecnici per elemento / technical data per section / mesures techniques pour élément / detalles técnicos por elemento

altezza height hauteur altura (H) mm	larghezza width largeur anchura (L) mm	interasse interspace interaxe intereje (I) mm	peso weight poids peso kg	resa output rendement rendimiento watt ΔT 30°C	resa output rendement rendimiento watt ΔT 50°C
(45 x n° elementi)	400	365	1,0	22,8	44,0
(45 x n° elementi)	500	465	1,3	28,5	55,0
(45 x n° elementi)	600	565	1,5	34,2	66,0
(45 x n° elementi)	700	665	1,7	39,9	77,0
(45 x n° elementi)	800	765	1,9	45,6	88,0
(45 x n° elementi)	900	865	2,2	51,3	99,0
(45 x n° elementi)	1000	965	2,4	57,0	110,0
(45 x n° elementi)	1200	1165	2,9	68,3	131,9
(45 x n° elementi)	1500	1465	3,5	85,5	165,0
(45 x n° elementi)	1800	1765	4,2	102,6	198,0
(45 x n° elementi)	2000	1965	4,7	112,8	219,4
(45 x n° elementi)	2200	2165	5,1	123,5	241,0
(45 x n° elementi)	2500	2465	5,8	140,4	274,0

Per tutto quello qui non specificato, si prega di contattare l'ufficio commerciale/tecnico della K8 radiatori . For anything not specified here, kindly contact the Sales/Technical Dept. of K8 Radiatori.

ROUND S1 PAG. 126

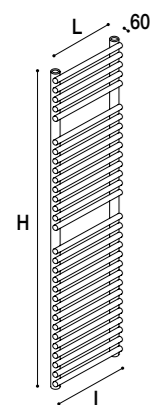

altezza height hauteur altura (H) mm	larghezza width largeur anchura (L) mm	interasse interspace interaxe interaje (I) mm	peso weight poids peso kg	resa output rendement rendimiento watt ΔT 30°C	resa output rendement rendimiento watt ΔT 50°C
813	400	365	6,1	186	333
813	500	465	7,2	232	416
813	600	565	8,3	279	499
813	700	665	9,4	326	582
813	800	765	10,5	372	665
813	900	865	11,6	418	748
813	1000	965	12,9	463	830
1173	400	365	8,2	257	463
1173	500	465	10,8	322	578
1173	600	565	12,4	387	694
1173	700	665	14,0	451	810
1173	800	765	15,6	516	926
1173	900	865	17,2	580	1041
1173	1000	965	19,1	644	1156
1533	400	365	11,8	335	603
1533	500	465	13,8	418	753
1533	600	565	15,8	502	904
1533	700	665	17,8	585	1054
1533	800	765	19,8	669	1205
1533	900	865	21,8	753	1356
1533	1000	965	24,2	838	1509
1803	400	365	14,1	399	717
1803	500	465	16,5	498	896
1803	600	565	18,9	597	1075
1803	700	665	21,3	696	1254
1803	800	765	23,7	796	1433
1803	900	865	26,1	896	1612
1803	1000	965	29,4	994	1791

Per tutto quello qui non specificato, si prega di contattare l'ufficio commerciale/tecnico della K8 radiatori . For anything not specified here, kindly contact the Sales/Technical Dept. of K8 Radiatori.

ROUND S2 PAG. 126

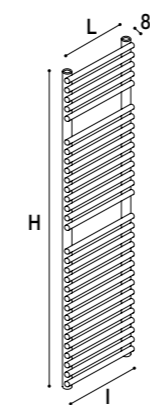

altezza height hauteur altura (H) mm	larghezza width largeur anchura (L) mm	interasse interspace interaxe interaje (I) mm	peso weight poids peso kg	resa output rendement rendimiento watt ΔT 30°C	resa output rendement rendimiento watt ΔT 50°C
813	400	365	11,7	335	600
813	500	465	13,9	418	748
813	600	565	16,1	503	900
813	700	665	18,3	584	1046
813	800	765	20,5	669	1197
813	900	865	22,7	752	1346
813	1000	965	25,2	836	1496
1173	400	365	15,4	464	834
1173	500	465	20,6	579	1040
1173	600	565	24,8	697	1250
1173	700	665	27,6	812	1458
1173	800	765	31,2	928	1668
1173	900	865	33,4	1044	1874
1173	1000	965	37,2	1160	2082
1533	400	365	22,1	603	1086
1533	500	465	26,1	753	1356
1533	600	565	30,1	903	1628
1533	700	665	34,1	1053	1898
1533	800	765	38,4	1204	2170
1533	900	865	42,1	1356	2442
1533	1000	965	46,7	1505	2713
1803	400	365	26,0	717	1292
1803	500	465	30,8	897	1614
1803	600	565	35,6	1075	1936
1803	700	665	40,4	1254	2258
1803	800	765	45,2	1434	2580
1803	900	865	50,0	1611	2902
1803	1000	965	55,6	1791	3224

Per tutto quello qui non specificato, si prega di contattare l'ufficio commerciale/tecnico della K8 radiatori . For anything not specified here, kindly contact the Sales/Technical Dept. of K8 Radiatori.

ETA PAG. 128

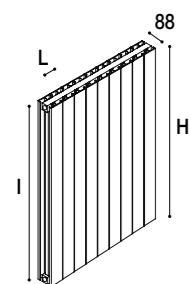

dati tecnici per elemento / technical data per section / mesures techniques pour élément / detalles técnicos por elemento

altezza height hauteur altura (H) mm	larghezza width largeur anchura (L) mm	interasse interspace interaxe intereje (l) mm	peso weight poids peso kg	contenuto d'acqua water content contenu d'eau contenido de agua l	resa output rendement rendimiento watt ΔT 30°C	resa output rendement rendimiento watt ΔT 50°C
336	80	300	0,55	0,18	37	72
436	80	400	0,65	0,20	45	89
536	80	500	1,09	0,23	54	105
636	80	600	1,23	0,25	63	124
736	80	700	1,38	0,28	73	143
836	80	800	1,53	0,31	81	159
936	80	900	1,68	0,33	91	178
1036	80	1000	1,83	0,36	100	196
1236	80	1200	2,13	0,41	119	234
1436	80	1400	2,43	0,46	138	271
1636	80	1600	2,73	0,51	157	308
1836	80	1800	3,03	0,56	176	345
2036	80	2000	3,33	0,61	195	383
2236	80	2200	3,63	0,66	215	421
2536	80	2500	4,08	0,74	243	476

Per tutto quello qui non specificato, si prega di contattare l'ufficio commerciale/tecnico della K8 radiatori . For anything not specified here, kindly contact the Sales/Technical Dept. of K8 Radiatori.

LIEVE PAG. 132

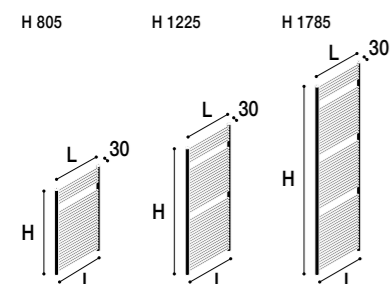

altezza height hauteur altura (H) mm	larghezza width largeur anchura (L) mm	interasse interspace interaxe intereje (l) mm	peso weight poids peso kg	resa output rendement rendimiento watt ΔT 30°C	resa output rendement rendimiento watt ΔT 50°C
805	450	420	8	156	305
	500	470	10	169	332
	600	570	12	214	419
1225	450	420	11	244	478
	500	470	12	265	520
	600	570	13	335	657
1785	450	420	13	339	665
	500	470	14	369	724
	600	570	15	458	898

Per tutto quello qui non specificato, si prega di contattare l'ufficio commerciale/tecnico della K8 radiatori . For anything not specified here, kindly contact the Sales/Technical Dept. of K8 Radiatori.

GENIUS PAG. 130

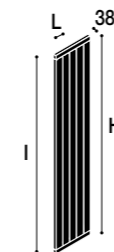

dati tecnici per elemento / technical data per section / mesures techniques pour élément / detalles técnicos por elemento

altezza height hauteur altura (H) mm	larghezza width largeur anchura (L) mm	interasse interspace interaxe intereje (l) mm	peso weight poids peso kg	contenuto d'acqua water content contenu d'eau contenido de agua l	resa output rendement rendimiento watt ΔT 30°C	resa output rendement rendimiento watt ΔT 50°C
338	80	300	0,65	0,18	24	48
438	80	400	0,76	0,20	32	62
538	80	500	0,87	0,23	39	76
638	80	600	0,98	0,25	46	90
738	80	700	1,09	0,28	53	103
838	80	800	1,20	0,31	59	116
1038	80	1000	1,42	0,33	73	143
1238	80	1200	1,64	0,41	87	171
1438	80	1400	1,86	0,46	101	198
1638	80	1600	2,08	0,51	115	226
1838	80	1800	2,29	0,56	129	253
2038	80	2000	2,51	0,61	143	280
2238	80	2200	2,73	0,66	163	319
2538	80	2500	3,06	0,74	176	346

Per tutto quello qui non specificato, si prega di contattare l'ufficio commerciale/tecnico della K8 radiatori . For anything not specified here, kindly contact the Sales/Technical Dept. of K8 Radiatori.

TIRAMOLLA PAG. 134

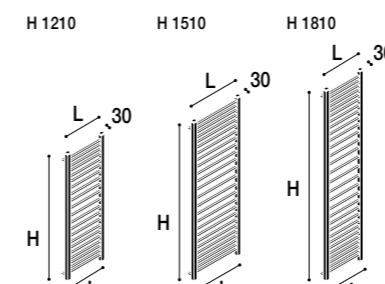

altezza height hauteur altura (H) mm	larghezza width largeur anchura (L) mm	interasse interspace interaxe intereje (l) mm	resa output rendement rendimiento watt ΔT 30°C	resa output rendement rendimiento watt ΔT 50°C
1200	400	370	226	444
	500	470	271	532
1500	400	370	274	537
	500	470	327	642
1800	400	370	321	630
	500	470	384	752

Per tutto quello qui non specificato, si prega di contattare l'ufficio commerciale/tecnico della K8 radiatori . For anything not specified here, kindly contact the Sales/Technical Dept. of K8 Radiatori.

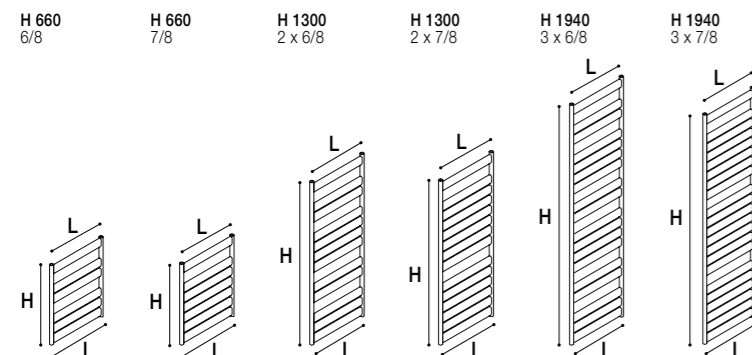
VEGA-O PAG. 136

altezza height hauteur altura (H) mm	larghezza width largeur anchura (L) mm	interspasse interspace interaxe interaje (I) mm	contenuto d'acqua water content contenu d'eau contenido de agua l	resa output rendement rendimiento watt ΔT 30°C	resa output rendement rendimiento watt ΔT 50°C
660 6/8	400	365	1,41	141	276
	500	465	1,48	164	322
	600	565	1,56	192	377
	800	765	1,71	250	491
	1000	965	2,02	312	611
	1200	1165	2,32	372	729
660 7/8	400	365	1,49	164	322
	500	465	1,58	192	376
	600	565	1,67	224	440
	800	765	1,85	292	573
	1000	965	2,20	364	713
	1200	1165	2,56	434	851
1300 2 X 6/8	400	365	2,82	269	528
	500	465	2,97	315	618
	600	565	3,12	370	725
	800	765	3,43	483	947
	1000	965	4,04	602	1181
	1200	1165	4,65	720	1412
1300 2 X 7/8	400	365	2,98	315	618
	500	465	3,16	369	723
	600	565	3,34	432	848
	800	765	3,70	565	1107
	1000	965	4,41	704	1380
	1200	1165	5,12	841	1649
1940 3 X 6/8	400	365	4,23	403	790
	500	465	4,45	471	924
	600	565	4,68	552	1083
	800	765	5,14	721	1414
	1000	965	6,05	899	1762
	1200	1165	6,97	1073	2104
1940 3 X 7/8	400	365	4,48	471	924
	500	465	4,74	551	1080
	600	565	5,01	646	1266
	800	765	5,54	843	1652
	1000	965	6,61	1050	2058
	1200	1165	7,68	1254	2458

Per tutto quello qui non specificato, si prega di contattare l'ufficio commerciale/tecnico della K8 radiatori . For anything not specified here, kindly contact the Sales/Technical Dept. of K8 Radiatori.

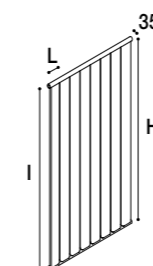
VEGA-V PAG. 138

dati tecnici per elemento / technical data per section / mesures techniques pour élément / detalles técnicos por elemento

altezza height hauteur altura (H) mm	larghezza width largeur anchura (L) mm	interspasse interspace interaxe interaje (I) mm	contenuto d'acqua water content contenu d'eau contenido de agua l	resa output rendement rendimiento watt ΔT 30°C	resa output rendement rendimiento watt ΔT 50°C
400	80	365	0,13	22	44
600	80	565	0,18	32	63
800	80	765	0,23	41	81
1000	80	965	0,28	50	99
1250	80	1215	0,34	63	124
1500	80	1465	0,41	75	147
1750	80	1715	0,47	87	170
2000	80	1965	0,53	98	193
2250	80	2215	0,60	108	211
2500	80	2465	0,66	115	226

Per tutto quello qui non specificato, si prega di contattare l'ufficio commerciale/tecnico della K8 radiatori . For anything not specified here, kindly contact the Sales/Technical Dept. of K8 Radiatori.

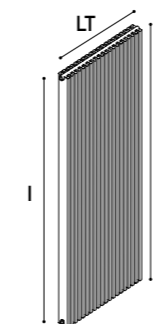
VEGA-2T PAG. 140

LT larghezza totale
40 x n° elementi + 40 mm
LT total width
40 x n° sections + 40 mm
LT largeur totale
40 x n° éléments + 40 mm
LT anchura total
40 x n° elementos + 40 mm

dati tecnici per elemento / technical data per section / mesures techniques pour élément / detalles técnicos por elemento

altezza height hauteur altura (H) mm	larghezza width largeur anchura (L) mm	interspasse interspace interaxe interaje (I) mm	peso weight poids peso kg	contenuto d'acqua water content contenu d'eau contenido de agua l	resa output rendement rendimiento watt ΔT 30°C	resa output rendement rendimiento watt ΔT 50°C
600	40	565	0,63	0,18	27	52
800	40	765	0,79	0,23	34	67
1000	40	965	0,96	0,28	42	83
1250	40	1215	1,16	0,35	53	103
1500	40	1465	1,36	0,41	63	124
1750	40	1715	1,56	0,47	73	144
2000	40	1965	1,77	0,54	84	164
2250	40	2215	1,97	0,60	93	183
2500	40	2465	2,17	0,66	104	203

Per tutto quello qui non specificato, si prega di contattare l'ufficio commerciale/tecnico della K8 radiatori . For anything not specified here, kindly contact the Sales/Technical Dept. of K8 Radiatori.

AMALFI PAG. 144

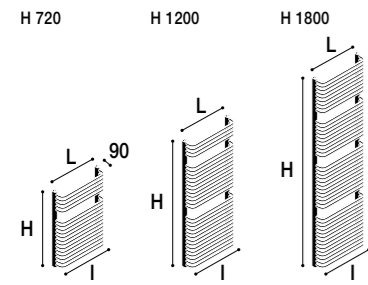

altezza height hauteur altura (H) mm	larghezza width largeur anchura (L) mm	interasse interspace interaxe interaje (I) mm	peso weight poids peso kg	resa output rendement rendimiento watt ΔT 30°C	resa output rendement rendimiento watt ΔT 50°C
720	400	370	8	196	385
	500	470	9	219	430
1200	400	370	11	265	519
	500	470	12,5	305	598
1800	400	370	16	398	781
	500	470	18	457	897

Per tutto quello qui non specificato, si prega di contattare l'ufficio commerciale/tecnico della K8 radiatori . For anything not specified here, kindly contact the Sales/Technical Dept. of K8 Radiatori.

HTS SS PAG. 146

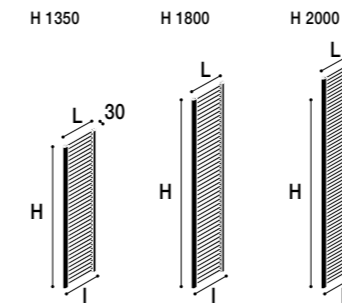

altezza height hauteur altura (H) mm	larghezza width largeur anchura (L) mm	interasse interspace interaxe interaje (I) mm	peso weight poids peso kg	resa output rendement rendimiento watt ΔT 30°C	resa output rendement rendimiento watt ΔT 50°C
1350	350	320	8	309	605
1800	350	320	11,5	403	790
2000	350	320	15	480	941

Per tutto quello qui non specificato, si prega di contattare l'ufficio commerciale/tecnico della K8 radiatori . For anything not specified here, kindly contact the Sales/Technical Dept. of K8 Radiatori.

HTS CS PAG. 146

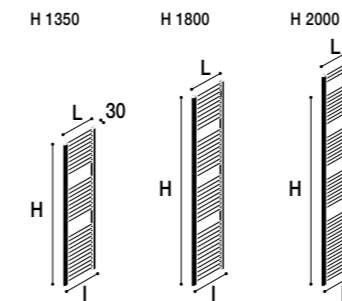

altezza height hauteur altura (H) mm	larghezza width largeur anchura (L) mm	interasse interspace interaxe interaje (I) mm	peso weight poids peso kg	resa output rendement rendimiento watt ΔT 30°C	resa output rendement rendimiento watt ΔT 50°C
1350	350	320	7	260	509
1800	350	320	10,5	335	656
2000	350	320	14,5	391	767

Per tutto quello qui non specificato, si prega di contattare l'ufficio commerciale/tecnico della K8 radiatori . For anything not specified here, kindly contact the Sales/Technical Dept. of K8 Radiatori.

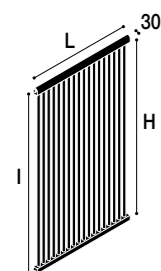

altezza height hauteur altura (H) mm	larghezza width largeur anchura (L) mm	interasse interspace interaxe interaje (I) mm	peso weight poids peso kg	resa output rendement rendimiento watt ΔT 30°C	resa output rendement rendimiento watt ΔT 50°C
600	244 (6 elementi)	570	3,1	92	180
	466 (12 elementi)	570	5,9	183	358
	688 (18 elementi)	570	8,7	274	538
	910 (24 elementi)	570	11,5	366	717
	1132 (30 elementi)	570	14,3	457	896
800	244 (6 elementi)	770	3,8	124	244
	466 (12 elementi)	770	7,3	248	487
	688 (18 elementi)	770	10,9	373	731
	910 (24 elementi)	770	14,4	497	975
	1132 (30 elementi)	770	17,9	621	1218
1000	244 (6 elementi)	970	4,5	146	287
	466 (12 elementi)	970	8,8	292	573
	688 (18 elementi)	970	13,1	439	861
	910 (24 elementi)	970	17,3	585	1148
	1132 (30 elementi)	970	21,6	732	1435
1200	244 (6 elementi)	1170	5,3	184	360
	466 (12 elementi)	1170	10,2	367	719
	688 (18 elementi)	1170	15,2	550	1079
	910 (24 elementi)	1170	20,2	733	1438
	1132 (30 elementi)	1170	25,2	917	1798
1500	244 (6 elementi)	1470	6,3	219	429
	466 (12 elementi)	1470	12,4	437	857
	688 (18 elementi)	1470	18,5	655	1285
	910 (24 elementi)	1470	24,6	874	1714
	1132 (30 elementi)	1470	30,7	1093	2143
1800	244 (6 elementi)	1770	7,4	253	497
	466 (12 elementi)	1770	14,6	506	993
	688 (18 elementi)	1770	21,8	760	1490
	910 (24 elementi)	1770	28,9	1013	1987
	1132 (30 elementi)	1770	36,1	1267	2484
2000	244 (6 elementi)	1970	8,2	283	554
	466 (12 elementi)	1970	16	565	1107
	688 (18 elementi)	1970	23,9	847	1661
	910 (24 elementi)	1970	31,8	1130	2215
	1132 (30 elementi)	1970	39,7	1412	2769

Per tutto quello qui non specificato, si prega di contattare l'ufficio commerciale/tecnico della K8 radiatori . For anything not specified here, kindly contact the Sales/Technical Dept. of K8 Radiatori.

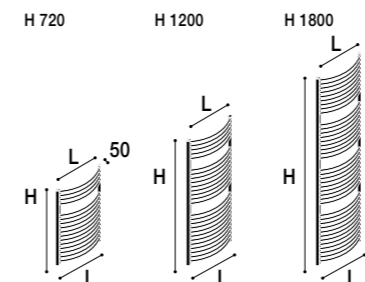

altezza height hauteur altura (H) mm	larghezza width largeur anchura (L) mm	interasse interspace interaxe interaje (I) mm	peso weight poids peso kg	resa output rendement rendimiento watt ΔT 30°C	resa output rendement rendimiento watt ΔT 50°C
720	400	370	6	204	400
	450	420	6,5	219	429
	500	470	7	234	459
	600	570	8	271	532
1200	400	370	9,5	281	550
	450	420	10,5	302	593
	500	470	11	324	636
	600	570	12,5	374	734
1800	400	370	14,5	421	825
	450	420	15,5	454	890
	500	470	16,5	487	954
	600	570	19	558	1095

Per tutto quello qui non specificato, si prega di contattare l'ufficio commerciale/tecnico della K8 radiatori . For anything not specified here, kindly contact the Sales/Technical Dept. of K8 Radiatori.

RMC 2 COLONNE PAG. 152

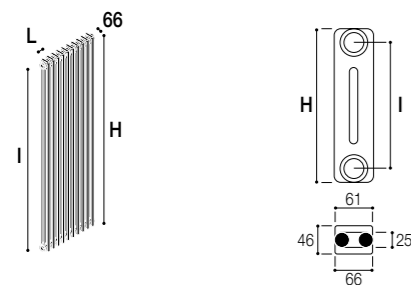

dati tecnici per elemento / technical data per section / mesures techniques pour élément / detalles técnicos por elemento

altezza height hauteur altura (H) mm	larghezza width largeur anchura (L) mm	interasse interspace interaxe interjeje (I) mm	peso weight poids peso kg	resa output rendement rendimiento watt ΔT 30°C	resa output rendement rendimiento watt ΔT 50°C
300	46	230	0,53	12	24
400	46	330	0,67	16	31
500	46	430	0,81	19	38
570	46	500	0,91	21	42
600	46	530	0,95	23	44
670	46	600	1,05	25	49
750	46	680	1,16	28	55
770	46	700	1,20	29	57
870	46	800	1,33	33	64
900	46	830	1,38	34	65
1000	46	930	1,52	37	72
1200	46	1130	1,80	44	86
1500	46	1430	2,22	54	107
1800	46	1730	2,64	65	129
2000	46	1930	2,92	73	144
2500	46	2430	3,63	93	183

Per tutto quello qui non specificato, si prega di contattare l'ufficio commerciale/tecnico della K8 radiatori . For anything not specified here, kindly contact the Sales/Technical Dept. of K8 Radiatori.

RMC 3 COLONNE PAG. 152

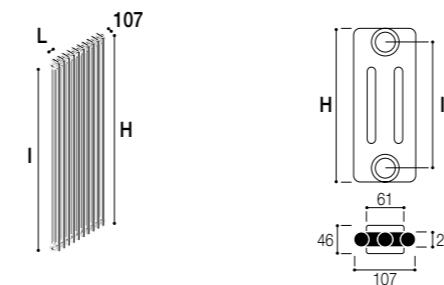

dati tecnici per elemento / technical data per section / mesures techniques pour élément / detalles técnicos por elemento

altezza height hauteur altura (H) mm	larghezza width largeur anchura (L) mm	interasse interspace interaxe interjeje (I) mm	peso weight poids peso kg	resa output rendement rendimiento watt ΔT 30°C	resa output rendement rendimiento watt ΔT 50°C
300	46	230	0,79	17	33
400	46	330	1,00	21	42
500	46	430	1,21	27	52
570	46	500	1,36	29	58
600	46	530	1,43	31	61
670	46	600	1,57	35	68
685	46	615	1,61	35	69
750	46	680	1,74	38	75
770	46	700	1,78	39	78
870	46	800	2,00	44	87
885	46	815	2,03	45	88
900	46	830	2,06	45	89
1000	46	930	2,27	50	98
1200	46	1130	2,69	60	118
1500	46	1430	3,33	74	147
1800	46	1730	3,96	90	176
2000	46	1930	4,38	100	197
2500	46	2430	5,44	126	249

Per tutto quello qui non specificato, si prega di contattare l'ufficio commerciale/tecnico della K8 radiatori . For anything not specified here, kindly contact the Sales/Technical Dept. of K8 Radiatori.

RMC 4 COLONNE PAG. 152

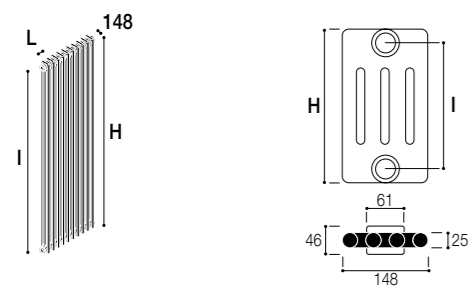

dati tecnici per elemento / technical data per section / mesures techniques pour élément / detalles técnicos por elemento

altezza height hauteur altura (H) mm	larghezza width largeur anchura (L) mm	interasse interspace interaxe interjeje (I) mm	peso weight poids peso kg	resa output rendement rendimiento watt ΔT 30°C	resa output rendement rendimiento watt ΔT 50°C
300	46	230	1,04	21	42
400	46	330	1,32	29	56
500	46	430	1,60	35	69
570	46	500	1,80	39	78
600	46	530	1,89	41	82
670	46	600	2,08	46	91
685	46	615	2,13	47	92
750	46	680	2,31	51	101
770	46	700	2,36	53	104
870	46	800	2,64	57	110
885	46	815	2,69	60	118
900	46	830	2,73	61	120
1000	46	930	3,01	67	133
1200	46	1130	3,58	80	158
1500	46	1430	4,42	100	196
1800	46	1730	5,26	119	234
2000	46	1930	5,83	132	259
2500	46	2430	7,24	164	323

Per tutto quello qui non specificato, si prega di contattare l'ufficio commerciale/tecnico della K8 radiatori . For anything not specified here, kindly contact the Sales/Technical Dept. of K8 Radiatori.

RMC 5 COLONNE PAG. 152

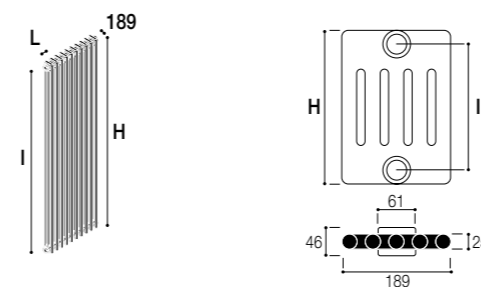

dati tecnici per elemento / technical data per section / mesures techniques pour élément / detalles técnicos por elemento

altezza height hauteur altura (H) mm	larghezza width largeur anchura (L) mm	interasse interspace interaxe interjeje (I) mm	peso weight poids peso kg	resa output rendement rendimiento watt ΔT 30°C	resa output rendement rendimiento watt ΔT 50°C
300	46	230	1,3	27	52
400	46	330	1,65	34	67
500	46	430	2	42	82
570	46	500	2,25	47	93
600	46	530	2,36	49	97
670	46	600	2,6	56	109
750	46	680	2,88	61	120
770	46	700	2,95	63	125
870	46	800	3,3	71	140
900	46	830	3,41	73	143
1000	46	930	3,76	80	157
1200	46	1130	4,47	95	187
1500	46	1430	5,52	118	232
1800	46	1730	6,58	140	276
2000	46	1930	7,28	156	306
2500	46	2430	9,04	195	382

Per tutto quello qui non specificato, si prega di contattare l'ufficio commerciale/tecnico della K8 radiatori . For anything not specified here, kindly contact the Sales/Technical Dept. of K8 Radiatori.

RMC 6 COLONNE PAG. 152

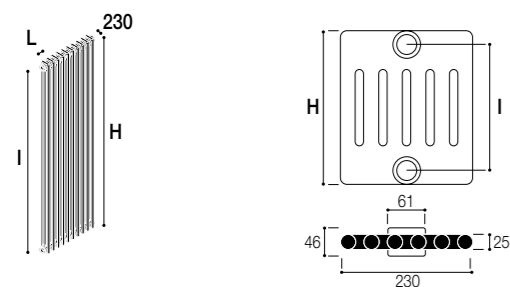

dati tecnici per elemento / technical data per section / mesures techniques pour élément / detalles técnicos por elemento

altezza height hauteur altura (H) mm	larghezza width largeur anchura (L) mm	interasse interspace interaxe interaje (I) mm	peso weight poids peso kg	resa output rendement rendimiento watt ΔT 30°C	resa output rendement rendimiento watt ΔT 50°C
300	46	230	1,57	32	62
400	46	330	1,99	41	81
500	46	430	2,41	50	100
570	46	500	2,71	58	114
600	46	530	2,83	60	119
670	46	600	3,13	67	133
750	46	680	3,47	74	147
770	46	700	3,55	77	151
870	46	800	3,97	86	170
900	46	830	4,1	89	175
1000	46	930	4,52	98	193
1200	46	1130	5,37	116	228
1500	46	1430	6,63	144	282
1800	46	1730	7,9	170	334
2000	46	1930	8,75	190	368
2500	46	2430	10,86	232	454

Per tutto quello qui non specificato, si prega di contattare l'ufficio commerciale/tecnico della K8 radiatori . For anything not specified here, kindly contact the Sales/Technical Dept. of K8 Radiatori.

UTS PAG. 156

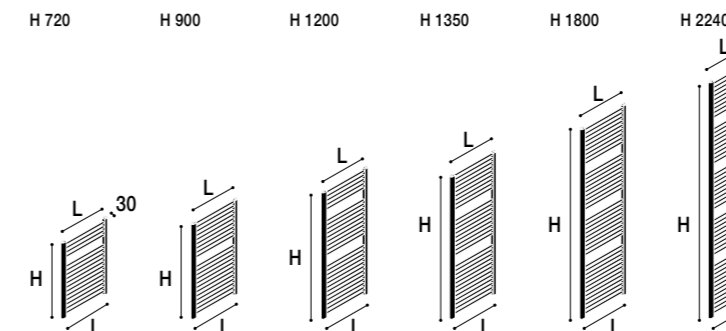

altezza height hauteur altura (H) mm	larghezza width largeur anchura (L) mm	interasse interspace interaxe interaje (I) mm	peso weight poids peso kg	resa output rendement rendimiento watt ΔT 30°C	resa output rendement rendimiento watt ΔT 50°C
720	400	370	5,5	183	359
	450	420	6	198	388
	500	470	6,5	214	419
	600	570	7,5	250	491
	800	770	9	326	639
	1000	970	11	405	795
900	1200	1170	13	485	950
	400	370	7	211	413
	450	420	7,5	228	447
	500	470	8	246	482
	600	570	9,5	288	565
	800	770	12	375	735
1200	1000	970	14,5	466	914
	1200	1170	17	557	1093
	400	370	9	252	495
	450	420	10	274	538
	500	470	10,5	296	581
	600	570	12	346	679
1350	800	770	15	448	878
	1000	970	18	580	1138
	1200	1170	21,5	672	1317
	400	370	10	286	560
	450	420	11	312	611
	500	470	12	337	661
1800	600	570	14	394	772
	800	770	17	506	992
	1000	970	21	637	1249
	1200	1170	24,5	763	1497
	400	370	13,5	367	720
	450	420	14,5	400	785
2240	500	470	15,5	433	849
	600	570	18	506	992
	800	770	22,5	658	1291
	1000	970	27,5	820	1608
	1200	1170	32	981	1924
	400	370	16	447	877
2500	450	420	18	486	952
	500	470	19,5	525	1029
	600	570	22	614	1203
	800	770	27,5	799	1566
	1000	970	34	993	1947
	1200	1170	39,5	1190	2333

Per tutto quello qui non specificato, si prega di contattare l'ufficio commerciale/tecnico della K8 radiatori . For anything not specified here, kindly contact the Sales/Technical Dept. of K8 Radiatori.

VERNICIATURA BASE . BASE PAINTING . PEINTURE BASE . COLOR DE BASE . BASISFARBE . ОСНОВНОЙ ЦВЕТ

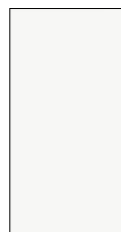

bianco
Ral 9010 lucido

VERNICIATURE STANDARD RAL . RAL STANDARD COLOURS . PEINTURE STANDARD RAL . PINTURA ESTÁNDAR RAL . FARBE STANDARD RAL . НОРМАЛЬНАЯ ОКРАСКА RAL



bianco Ral 9010 opaco bianco perla Ral 1013 opaco bianco perla Ral 1013 lucido avorio chiaro Ral 1015 opaco avorio chiaro Ral 1015 lucido beige grigio Ral 1019 lucido giallo cadmio Ral 1021 lucido arancio pastello Ral 2003 lucido rosso segnale Ral 3020 lucido viola pastello Ral 4009 lucido blu pastello Ral 5024 lucido blu oltremare Ral 5002 lucido



verde menta Ral 6029 lucido grigio luce Ral 7035 lucido grigio platino Ral 7036 lucido grigio quarzo Ral 7039 lucido grigio seta Ral 7044 lucido marrone pallido Ral 8025 lucido bianco crema Ral 9001 opaco bianco crema Ral 9001 lucido nero profondo Ral 9005 opaco nero profondo Ral 9005 lucido

VERNICIATURE METALLIZZATE . METALLIC COLOURS . PEINTURE MÉTALLISÉE . PINTURA METALIZADA . METALLIC-LACKIERUNG . МЕТАЛЛИЧЕСКИЙ ЛАКОКРАСНОЕ ПОКРЫТИЕ



grigio luce grigio polvere nero metallizzato antracite metallizzato bronzo metallizzato nero argento nero rame

I colori di finitura sono puramente indicativi essendo tecnicamente impossibile la fedeltà assoluta . Colours of finish are purely indicative being technically impossible absolute fidelity / Les teintes des finitions sont purement indicatives, car la fidélité absolue est techniquement impossible . Los colores de acabado son meramente indicativos ya que es técnicamente imposible reproducir la tonalidad con absoluta fidelidad . Farben der Oberfläche sind lediglich indikativ, da die absolute Treue unmöglich . **Цвета отделки имеют только ориентировочный характер, поскольку абсолютной верности невозможно**

VERNICIATURE ANODIC . ANODIC PAINTING . PEINTURE ANODIC . COLOR DE ANODIC . ANODICFARBE . КРАСКА АНОДНОЙ

per radiatori in alluminio e acciaio . for aluminium and steel radiators . pour les radiateurs en aluminium et acier . para radiadores de aluminio y acero . für Aluminium und Stahl-Heizkörper . **только для алюминиевых стальных радиаторов**

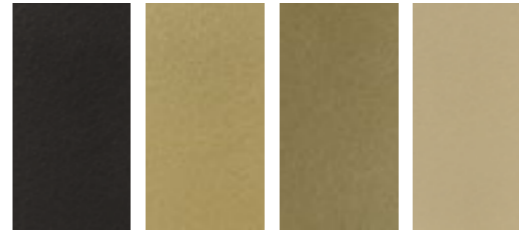

grigio scuro anodic oro perla anodic bronzo anodic sabbia anodic

VERNICIATURE OXID . OXID PAINTING . PEINTURE OXID . COLOR DE OXID . OXIDFARBE . КРАСКА OXID

solo per radiatori in alluminio . only for aluminium radiators . seulement pour les radiateurs en aluminium . sólo para radiadores de aluminio . nur für Aluminium-Heizkörper . **только для алюминиевых радиаторов**



oxid silver lucido oxid silver satinato oxid silver naturale

OSSIDAZIONI ANODICHE / ANODIC OXIDATION / OXYDATION ANODIQUE / OXIDACIÓN ANÓDICA / ANODISCHE OXIDATION / АНОДНОГО ОКИСЛЕНИЯ

solo per radiatori in alluminio . only for aluminium radiators . seulement pour les radiateurs en aluminium . sólo para radiadores de aluminio . nur für Aluminium-Heizkörper . **только для алюминиевых радиаторов**



anodizzato lucido anodizzato satinato anodizzato naturale inox nero fumé lucido fumé opaco bronzo oro lucido oro opaco champagne lucido champagne opaco

FINITURE GALVANICHE . GALVANIC FINISHES . FINITIONS GALVANISÉES . ACABADOS GALVANIZADOS . VERZINKTEN OBERFLÄCHEN . ОЦИНКОВАННЫЕ ОТДЕЛКИ

solo per radiatori in acciaio . only for steel radiators . seulement pour des radiateurs en acier . sólo para radiadores de acero . nur für Stahl-Heizkörper . **только для стальных радиаторов**



chromo chromo matt chromo satinato acciaio inox oro oro matt bronzo rame canna di fucile

I colori di finitura sono puramente indicativi essendo tecnicamente impossibile la fedeltà assoluta . Colours of finish are purely indicative being technically impossible absolute fidelity / Les teintes des finitions sont purement indicatives, car la fidélité absolue est techniquement impossible . Los colores de acabado son meramente indicativos ya que es técnicamente imposible reproducir la tonalidad con absoluta fidelidad . Farben der Oberfläche sind lediglich indikativ, da die absolute Treue unmöglich . **Цвета отделки имеют только ориентировочный характер, поскольку абсолютной верности невозможно**

Concept:

Dacgussonicattaneo

Photo e visual 3D:

Azimak

Visual 3D:

Marco Pisati pag. 34/35.49.50/51.60/61.63.78/79.

80/81.82/83.88/89.90/91.92/93.100.102.161

Emanuela Bucci pag. 49.50/51

Davide Diliberto pag.60/61.63

Prepress: Maistri Fotolito

Print: Grafica A. Salvioni

Edizione: 01.2017

Thanks to:

Matteo Fantoni Studio

suite pag. 57.69.74.101.115.131.135

Ditta Giovanni Florito progettazione e realizzazione d'interni

suite pag.96.119.121.127.145.147.149

Massimo Magaldi

suite pag. 31.41.45.70/71.75.103.116/117.137.139.153.155/156.157

Maison Mami design by Luigi Ciccarelli

suite pag. 29

Massimiliano Mandarini

suite pag. 35.133

Stefania Morici project manager

camera 307 suite Velasca

